



Lavadora

Manual del usuario

WF25A8900**/WF24A8900**

SAMSUNG



Contenido

Información sobre seguridad	4
Lo que necesita saber sobre las instrucciones de seguridad	4
Símbolos de seguridad importantes	4
Precauciones de seguridad importantes	5
Advertencias fundamentales para la instalación	6
Precauciones para la instalación	8
Advertencias fundamentales para el uso	8
Precauciones de uso	10
Advertencias fundamentales para la limpieza	12
Instalación	13
Componentes	13
Requisitos de instalación	15
Instalación paso a paso	17
Guía de conexión de controles múltiples	25
Antes de comenzar	28
Configuración inicial	28
Pautas de lavado	29
Pautas para el cajón para detergente	31
Funcionamiento	35
Panel con controles múltiples	35
Funcionamiento de los ciclos	38
Descripción de los ciclos	39
Funciones adicionales	41
Funciones del sistema	44
Funciones especiales	47
SmartThings	49
Anuncio sobre código abierto	50
Aviso IFT	50
Mantenimiento	51
Limpieza de Tambor+	51
Drenaje de emergencia	52
Limpieza	53
Descongelamiento de la lavadora	56
Mantenimiento luego de un periodo prolongado sin utilizar la lavadora	56





Solución de problemas	57
Verificaciones	57
Códigos de información	62
Especificaciones	64
Tabla de indicaciones sobre telas	64
Protección del medio ambiente	65
Hoja de especificaciones	66





Información sobre seguridad

Felicitaciones por la compra de la nueva lavadora Samsung. Este manual contiene información importante acerca de la instalación, el uso y el cuidado del electrodoméstico. Lea detenidamente estas instrucciones a fin de aprovechar al máximo los múltiples beneficios y funciones de la lavadora.

Lo que necesita saber sobre las instrucciones de seguridad

Lea este manual detenidamente para aprender a utilizar con seguridad y eficacia todas las características y funciones de su nuevo electrodoméstico. Conserve el manual en un lugar seguro cerca del electrodoméstico para consultas futuras. Utilice este electrodoméstico solo para el propósito para el que fue destinado como se describe en este manual.

Las advertencias y las instrucciones de seguridad importantes de este manual no cubren todas las posibles condiciones y situaciones que pueden ocurrir. Es su responsabilidad actuar con sentido común, precaución y cuidado cuando instale, realice el mantenimiento y ponga en funcionamiento la lavadora.

Puesto que las siguientes instrucciones de funcionamiento sirven para varios modelos, las características de su lavadora pueden diferir ligeramente de las que se describen en este manual y es posible que no todos los signos de advertencia sean aplicables. Si tiene alguna consulta o duda, comuníquese con el centro de servicio más cercano o busque ayuda e información en línea en www.samsung.com.

Símbolos de seguridad importantes

Los iconos y las señales incluidas en este manual del usuario significan lo siguiente:

ADVERTENCIA

Peligros o prácticas inseguras que podrían causar **lesiones físicas graves, la muerte y/o daños materiales.**

PRECAUCIÓN

Peligros o prácticas inseguras que podrían causar **lesiones físicas y/o daños materiales.**

NOTA

Indica que existe el riesgo de lesiones físicas o daños materiales.

Estas señales de advertencia tienen por objeto evitar que usted u otras personas sufran lesiones.

Sígalas completamente.

Después de leer este manual, guárdelo en un lugar seguro para consultas futuras.

Lea todas las instrucciones antes de usar el electrodoméstico.

Al igual que con cualquier equipo que usa electricidad y piezas móviles, existen riesgos potenciales. Para usar este electrodoméstico en forma segura, familiarícese con su funcionamiento y manéjelo con cuidado cuando lo use.





Precauciones de seguridad importantes

ADVERTENCIA

Para reducir el riesgo de incendio, descarga eléctrica o lesiones físicas cuando usa este electrodoméstico, siga las instrucciones de seguridad básicas que figuran a continuación:

1. Este electrodoméstico no está destinado al uso por parte de personas (incluidos niños) con capacidades físicas, sensoriales o mentales disminuidas, o faltas de conocimiento y experiencia, a menos que estén bajo la supervisión o hayan recibido las instrucciones de uso por parte una persona responsable de su seguridad.
2. **Para uso en Europa:** Este electrodoméstico puede ser usado por niños mayores de 8 años y personas con capacidades físicas, sensoriales o mentales reducidas, o faltas de experiencia y conocimiento, si están bajo supervisión o recibieron instrucciones relativas al uso seguro del electrodoméstico y comprenden los posibles riesgos. Los niños no deben jugar con el electrodoméstico. Los niños no deben hacer tareas de limpieza ni de mantenimiento sin supervisión.
3. Se debe supervisar a los niños para garantizar que no jueguen con el electrodoméstico.
4. Si el cable de alimentación está dañado, deberá ser sustituido por el fabricante, su agente de reparaciones o una persona igualmente calificada a fin de evitar accidentes.
5. Utilice los juegos de mangueras nuevos suministrados con el electrodoméstico y no vuelva a utilizar juegos viejos.



Información sobre seguridad

6. En el caso de electrodomésticos con aberturas de ventilación en la base, estas no deben quedar obstruidas por una alfombra.
7. **Para uso en Europa:** Los niños menores de 3 años deben mantenerse alejados a menos que sean supervisados continuamente.
8. **PRECAUCIÓN:** Para evitar riesgos derivados de la reinicialización inadvertida del interruptor térmico, la alimentación de este electrodoméstico no se debe suministrar a través de un dispositivo de conmutación externo, como un temporizador, ni se debe conectar a un circuito que la empresa de electricidad conecte y desconecte regularmente.
9. Este electrodoméstico está destinado únicamente al uso doméstico y no debe utilizarse:
 - en zonas de descanso de personal en tiendas, oficinas y otros entornos de trabajo;
 - en casas de campo;
 - por parte de clientes en hoteles, moteles y otros entornos residenciales;
 - en establecimientos tipo casa de huéspedes;
 - en zonas de uso común en bloques de departamentos o lavanderías.

Advertencias fundamentales para la instalación

ADVERTENCIA

La instalación de este electrodoméstico la debe efectuar un técnico calificado o una empresa de servicios.

- De lo contrario, pueden producirse descargas eléctricas, incendios, explosiones, problemas con el electrodoméstico o lesiones.

El electrodoméstico es pesado, tenga cuidado cuando lo levante.

Enchufe con firmeza el cable de alimentación a un tomacorriente de pared que cumpla las especificaciones eléctricas locales. Utilice el tomacorriente solo con este electrodoméstico y no use un cable prolongador.

- Compartir el tomacorriente de pared con otros electrodomésticos mediante un multicontacto o una extensión del cable de alimentación puede provocar una descarga eléctrica o un incendio.

- Asegúrese de que el voltaje, la frecuencia y la corriente coincidan con las especificaciones del producto. De lo contrario, se puede provocar una descarga eléctrica o un incendio.

Retire regularmente todas las sustancias extrañas, como polvo o agua, de los terminales y los puntos de contacto de la alimentación con un paño seco.

- Desenchufe el cable de alimentación y límpielo con un paño seco.
- De lo contrario, se puede provocar una descarga eléctrica o un incendio.

Enchufe el cable de alimentación en un tomacorriente de pared de manera que el cable baje hacia el piso.

- Si enchufa el cable de alimentación en el tomacorriente en la dirección opuesta, los cables eléctricos del interior del cable pueden dañarse y provocar un incendio o una descarga eléctrica.

Mantenga los materiales de empaque fuera del alcance de los niños, ya que son peligrosos para ellos.

- Si un niño introduce la cabeza en una bolsa, se puede asfixiar.

Si el electrodoméstico, el enchufe o el cable de alimentación están dañados, comuníquese con el centro de servicio más cercano.

Este electrodoméstico debe conectarse a tierra correctamente.

La toma de tierra no se debe conectar a una conducción de gas o de agua ni a la línea telefónica.

- Puede provocar una descarga eléctrica, un incendio, una explosión o problemas con el electrodoméstico.
- Nunca enchufe el cable de alimentación a un tomacorriente que no esté conectado a tierra correctamente y asegúrese de que guarde conformidad con los códigos locales y nacionales.

No instale este electrodoméstico cerca de un calefactor o materiales inflamables.

No instale este electrodoméstico en un lugar húmedo, grasiento o cubierto de polvo, ni lo exponga a la luz directa del sol o al agua (gotas de lluvia).

No instale este electrodoméstico en un lugar donde se registren bajas temperaturas.

- El hielo puede reventar los tubos.

No instale este electrodoméstico en un lugar donde pueda haber fugas de gas.

- Puede provocar una descarga eléctrica o un incendio.

No utilice un transformador eléctrico.

- Puede provocar una descarga eléctrica o un incendio.

No utilice un cable de alimentación dañado ni un tomacorriente que esté flojo.

- Puede provocar una descarga eléctrica o un incendio.

No jale el cable de alimentación ni lo doble excesivamente.

No tuerza ni ate el cable de alimentación.

No cuelgue el cable de alimentación de un objeto metálico, no coloque objetos pesados sobre él, no inserte el cable de alimentación entre objetos ni lo empuje en un espacio detrás del electrodoméstico.

- Puede provocar una descarga eléctrica o un incendio.

No jale el cable de alimentación para desenchufarlo.

- Desenchufe el cable de alimentación sujetándolo por el enchufe.

Información sobre seguridad

- De lo contrario, se puede provocar una descarga eléctrica o un incendio.

El electrodoméstico debe colocarse en una posición en la que el tomacorriente, las llaves de suministro de agua y los tubos de drenaje sean accesibles.

Samsung no se hace responsable de ningún daño al producto, lesión o cualquier otro problema de seguridad del producto causado por un intento de reparación por parte de un proveedor de servicio no autorizado, por usted o por cualquier persona no cualificada que no cumpla con estas instrucciones de reparación y mantenimiento. La garantía no cubrirá ningún daño al producto ocasionado por un intento de reparación por parte de una persona que no sea un proveedor de servicio certificado de Samsung.

Precauciones para la instalación

PRECAUCIÓN

Este electrodoméstico debe estar ubicado de manera tal que se pueda acceder fácilmente al enchufe.

- De lo contrario, se puede provocar un incendio o una descarga debido a las fugas eléctricas.

Instale el electrodoméstico sobre una superficie sólida y nivelada que pueda soportar su peso.

- De lo contrario, pueden producirse vibraciones anormales, movimientos, ruidos o problemas con el electrodoméstico.

Advertencias fundamentales para el uso

ADVERTENCIA

Si el electrodoméstico se inunda, corte de inmediato el suministro de agua y la alimentación y comuníquese con el centro de servicio más cercano.

- No toque el enchufe con las manos mojadas.
- Se puede provocar una descarga eléctrica.

Si el electrodoméstico genera ruidos extraños, olor a quemado o humo, desconecte el cable de alimentación de inmediato y comuníquese con el centro de servicio más cercano.

- De lo contrario, se puede provocar una descarga eléctrica o un incendio.

En caso de fugas de gas (como propano, LP, etc.), ventile inmediatamente sin tocar el enchufe. No toque el electrodoméstico ni el cable de alimentación.

- No utilice un ventilador.
- Una chispa puede provocar un incendio o una explosión.

Antes de descartar el electrodoméstico, retire la manija de la puerta de la lavadora.

- Si un niño queda atrapado dentro, podría morir asfixiado.

Asegúrese de quitar el material de empaque (goma espuma, poliestireno) del fondo de la lavadora antes de utilizarla.

No lave prendas contaminadas con gasolina, queroseno, benceno, disolventes de pinturas, alcohol u otras sustancias inflamables o explosivas.

- Puede provocar una descarga eléctrica, un incendio o una explosión.

No abra la puerta de la lavadora por la fuerza mientras esté en funcionamiento (lavado a alta temperatura/secado/centrifugado).

- El agua que sale de la lavadora puede provocar quemaduras o hacer que el piso quede resbaladizo. Esto puede provocar lesiones.
- Abrir la puerta por la fuerza puede dañar el electrodoméstico o causar lesiones.

No toque el enchufe con las manos mojadas.

- Puede provocar una descarga eléctrica.

No apague el electrodoméstico desenchufándolo mientras esté en funcionamiento.

- Si vuelve a enchufar el electrodoméstico en el tomacorriente se puede originar una chispa y causar una descarga eléctrica o un incendio.

No permita que los niños se suban al electrodoméstico.

- Puede provocar una descarga eléctrica, quemaduras o lesiones personales.

No coloque la mano ni objetos de metal bajo la lavadora mientras esté en funcionamiento.

- Esto puede provocar lesiones.

No desenchufe el electrodoméstico jalando el cable de alimentación. Sujete siempre el enchufe firmemente y extráigalo en línea recta.

- Un cable de alimentación dañado puede provocar un cortocircuito, un incendio o una descarga eléctrica.

No trate de reparar, desensamblar ni modificar el electrodoméstico usted mismo.

- No utilice un fusible (de cobre, cable de acero, etc.) que no sea el estándar.
- Cuando deba reparar o volver a instalar el electrodoméstico, comuníquese con el centro de servicio más cercano.
- De lo contrario, pueden producirse descargas eléctricas, incendios, problemas con el electrodoméstico o lesiones.

Si la manguera de suministro se afloja de la llave de agua y el electrodoméstico se inunda, desenchufe el cable de alimentación.

- De lo contrario, se puede provocar una descarga eléctrica o un incendio.

Desenchufe el electrodoméstico si no lo va a utilizar durante un periodo prolongado o durante una tormenta eléctrica.

- De lo contrario, se puede provocar una descarga eléctrica o un incendio.

Si entra alguna sustancia extraña en el electrodoméstico, desenchufe el cable de alimentación y comuníquese con el centro de atención al cliente de Samsung más cercano.

- Puede provocar una descarga eléctrica o un incendio.

No permita que los niños (ni las mascotas) jueguen encima o dentro de la lavadora. La puerta de la lavadora no se abre con facilidad desde el interior; los niños podrían lesionarse gravemente si quedaran atrapados dentro.

Información sobre seguridad

Precauciones de uso

PRECAUCIÓN

Si la lavadora está contaminada por sustancias extrañas, tales como detergente, tierra, restos de alimentos, etc., desenchufe el cable de alimentación y limpie la lavadora con un paño suave humedecido.

- De lo contrario, se puede producir decoloración, deformación, daños u óxido.

El vidrio frontal se puede romper con un impacto fuerte. Tenga cuidado cuando utilice la lavadora.

- La rotura del vidrio puede causar lesiones.

Abra lentamente la llave de agua tras un periodo prolongado de falta de uso, una falla del suministro de agua o al volver a conectar la manguera de suministro.

- La presión de aire en la manguera de suministro o en la tubería de agua puede dañar una pieza del electrodoméstico o provocar fugas de agua.

Si durante el funcionamiento hay una falla en el drenaje, revise el drenaje.

- Si se utiliza la lavadora inundada por una falla en el drenaje, se puede provocar una descarga eléctrica o un incendio.

Introduzca completamente la ropa en la lavadora para que no quede atrapada por la puerta.

- Si queda atrapada, puede dañarse la ropa o la lavadora, o puede haber fugas de agua.

Cierre el suministro de agua cuando la lavadora no esté en uso.

- Asegúrese de que los tornillos del conector de la manguera de suministro de agua estén bien ajustados.

Asegúrese de que la arandela de goma y el vidrio de la puerta frontal no estén contaminados por sustancias extrañas (como restos, hilos, cabellos, etc.).

- Si una sustancia extraña queda atrapada en la puerta o si la puerta no está bien cerrada, se puede producir una fuga de agua.

Antes de utilizar el electrodoméstico, abra la llave de agua y verifique que el conector de la manguera de suministro esté bien ajustado y que no haya fugas.

- Si los tornillos en el conector de la manguera de suministro de agua están flojos, puede haber fugas.

El electrodoméstico adquirido está diseñado exclusivamente para uso doméstico.

El uso del electrodoméstico con fines comerciales se considera un uso incorrecto. En tal caso, el electrodoméstico no quedará cubierto por la garantía estándar que ofrece Samsung y no se podrá atribuir a Samsung ninguna responsabilidad por el malfuncionamiento o los daños resultantes de este uso incorrecto.

No se pare encima del electrodoméstico ni le coloque encima objetos (como ropa, velas o cigarrillos encendidos, platos, productos químicos, objetos metálicos, etc.).

- Podrían producirse descargas eléctricas, incendios, problemas con el electrodoméstico o lesiones.

No rocíe materiales volátiles, como insecticidas, en la superficie del electrodoméstico.

- Además de ser perjudiciales para las personas, también pueden producir descargas eléctricas, incendios o problemas con el electrodoméstico.

No coloque objetos que generen campos electromagnéticos cerca de la lavadora.

- Puede causar lesiones por un mal funcionamiento.

El agua que se drena durante el lavado a alta temperatura o durante el ciclo de secado está caliente. No toque el agua.

- Puede causar lesiones personales o quemaduras.

El tiempo de drenaje puede variar según la temperatura del agua. Si la temperatura del agua es muy elevada, el proceso de drenaje comenzará después de que se enfríe.

No lave, centrifugue ni seque asientos, alfombrillas o prendas impermeables (*) a menos que su electrodoméstico tenga un ciclo especial para lavar estos artículos.

(*): Ropa de cama de lana, cubiertas para lluvia, ropa para pescar, pantalones de esquí, bolsas de dormir, cubiertas de pañales, chándales, cubiertas de bicicletas, motos y automóviles, etc.

- No lave alfombrillas gruesas o rígidas aunque lleven la marca de lavadora en la etiqueta. Se pueden provocar lesiones o dañar la lavadora, las paredes, el piso o la ropa debido a vibraciones anormales.
- No lave alfombras ni felpudos con forro de goma. El forro de goma se puede desprender y adherirse al tambor, lo que puede resultar en un funcionamiento anómalo, por ejemplo una falla en el drenaje.

No haga funcionar la lavadora sin el cajón del detergente.

- Se puede provocar una descarga eléctrica o lesiones debido a fugas de agua.

No toque el interior del tambor durante o inmediatamente después del secado, ya que está caliente.

- Podrían quemarse.

La puerta se calienta durante el lavado y el secado. Por lo tanto, no toque la puerta de vidrio.

Tampoco permita que los niños jueguen cerca de la lavadora ni que toquen la puerta de vidrio.

- Podrían quemarse.

No introduzca las manos en el cajón del detergente.

- Se puede dañar la mano ya que ésta puede quedar atrapada por el dispositivo de introducción del detergente.

Retire la guía para detergente líquido (únicamente para los modelos aplicables) cuando utilice detergente en polvo.

- De lo contrario, podría producirse una fuga de agua por la parte delantera del cajón para detergente.

No coloque ningún objeto (como zapatos, restos de comida, animales) que no sea ropa en el interior de la lavadora.

- Se puede dañar la lavadora, causar lesiones o la muerte en caso de mascotas por las vibraciones anormales.

No presione los botones con objetos afilados, como alfileres, cuchillos, las uñas, etc.

- Puede provocar una descarga eléctrica o lesiones personales.

No lave ropa contaminada con aceites, cremas o lociones que se utilizan normalmente en los establecimientos para el cuidado de la piel o en las clínicas de masajes.

- Se puede deformar la arandela de goma y provocar fugas de agua.

No deje objetos de metal (tales como clips, horquillas, etc.) ni blanqueador en el tambor durante periodos prolongados.

- Se puede oxidar el tambor.



Información sobre seguridad

- Si comienza a aparecer óxido en la superficie del tambor, aplique un agente limpiador (neutro) sobre la superficie y utilice una esponja para limpiarla. Nunca utilice un cepillo de metal.

No utilice detergentes de limpieza en seco directamente ni lave, enjuague ni centrifugue ropa contaminada por detergentes de limpieza en seco.

- Se puede producir una combustión espontánea o un incendio por el calor de la oxidación del aceite.

No utilice agua de los dispositivos de calentamiento o enfriamiento del agua.

- Podría ocasionar problemas con la lavadora.

No utilice jabón natural para lavado a mano en la lavadora.

- Si se endurece y se acumula en el interior de la lavadora, puede causar problemas en el electrodoméstico, como decoloración, óxido y malos olores.

Coloque medias y brassieres en una red y lávelas junto con otra ropa.

No lave prendas grandes como ropa de cama dentro de una red.

- De no hacerlo se pueden producir lesiones personales por las vibraciones anormales.

No utilice detergente endurecido.

- Si se acumula en el interior de la lavadora, puede provocar fugas de agua.

Asegúrese de que los bolsillos de las prendas que vaya a lavar estén vacíos.

- Los objetos duros o afilados, tales como monedas, clips, clavos, tornillos o piedras pueden causar daños considerables en la lavadora.

No lave ropa que contenga hebillas grandes, botones u otros objetos de metal pesados.

Clasifique las prendas según la solidez del color y seleccione el ciclo, la temperatura del agua y las funciones adicionales recomendadas.

- Esto puede decolorar o dañar las telas.

Al cerrar la puerta tenga cuidado de no atrapar los dedos de los niños.

- Si no lo hace, se pueden provocar lesiones personales.

Para evitar los olores y el moho, deje la puerta abierta después de cada ciclo para que el tambor se seque.

Para evitar las incrustaciones, deje el cajón para detergente abierto después de cada ciclo de lavado y séquelo.

Advertencias fundamentales para la limpieza

ADVERTENCIA

No limpie el electrodoméstico rociando directamente agua dentro de él.

No utilice un agente limpiador muy ácido.

No utilice benceno, disolventes ni alcohol para limpiar el electrodoméstico.

- Se podría provocar decoloración, deformación, daños, descarga eléctrica o incendio.

Antes de la limpieza o las tareas de mantenimiento, desenchufe el electrodoméstico del tomacorriente de la pared.

- De lo contrario, se puede provocar una descarga eléctrica o un incendio.



Instalación

Siga detenidamente estas instrucciones para asegurar una adecuada instalación de la lavadora y evitar accidentes al lavar la ropa.

Componentes

Asegúrese de que todos los componentes estén incluidos en el paquete. Si tiene algún problema con la lavadora o las piezas, comuníquese con un centro de atención al cliente de Samsung o con el vendedor.

Español

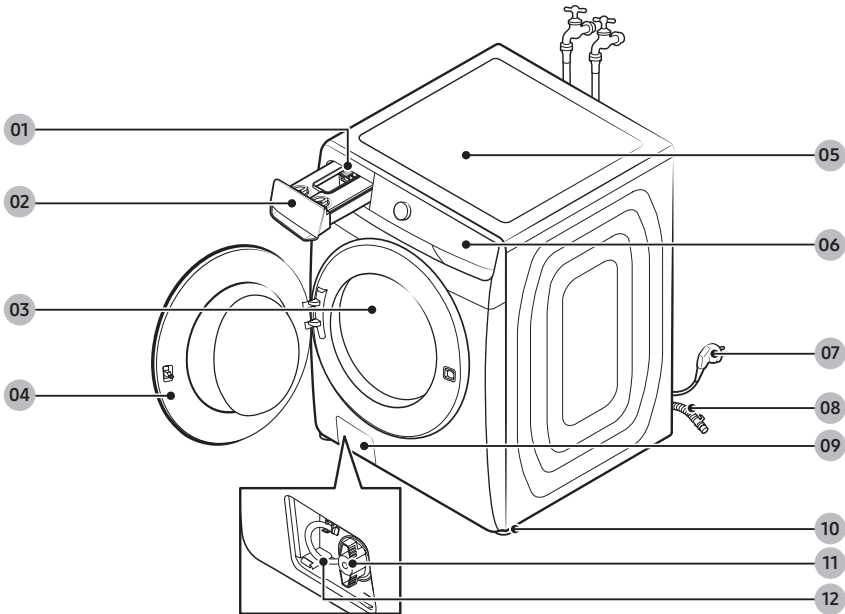

01 Palanca de seguridad

02 Cajón para detergente
(Dispensador automático)

03 Tambor

04 Puerta

05 Encimera

06 Panel con controles múltiples

07 Enchufe

08 Manguera de drenaje

09 Cubierta del filtro

10 Patas niveladoras

11 Filtro de residuos

12 Tubo de drenaje de
emergencia

Instalación

Accesorios (provistos)



Llave inglesa



Tapas para tornillos

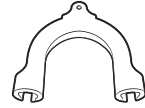

Guía de la manguera



Manguera de agua fría



Manguera de agua caliente

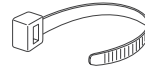

Sujetacables



Manguera de drenaje

NOTA

- Llave inglesa: Para retirar los tornillos de transporte y nivelar la lavadora.
- Tapas para tornillos: Para cubrir los orificios luego de retirar los tornillos de transporte. La cantidad de tapas para tornillos (3 a 6) provista depende del modelo.
- Guía de la manguera: Para colgar la manguera de drenaje en la tubería de desagüe o lavamanos.
- Manguera de agua fría/caliente: Para suministrar agua a la lavadora. (La manguera de agua caliente es únicamente para los modelos aplicables).

Accesorios (no provistos)

- Kit de apilamiento: SKK-AT*/**
 - Se requiere un kit de apilamiento para apilar una secadora sobre una lavadora.

Requisitos de instalación

Suministro eléctrico y conexión a tierra

- Utilice un circuito derivado individual específico para la lavadora.

Para asegurar una conexión a tierra adecuada, la lavadora está equipada con un cable de alimentación que cuenta con un enchufe de tres pines con conexión a tierra para utilizar en un tomacorriente con conexión a tierra correctamente instalado.

Si tiene dudas sobre la correcta conexión a tierra, consulte con un electricista o un técnico de servicio acreditados.

No modifique el enchufe provisto. Si no entra en el tomacorriente, solicite a un electricista calificado que instale el tomacorriente adecuado.

ADVERTENCIA

- NO utilice un cable prolongador.
- Utilice únicamente el cable de alimentación que viene con la lavadora.
- NO conecte el cable a tierra a las tuberías de plástico, las tuberías de gas o a las cañerías de agua caliente.
- La conexión no adecuada de los conductores de descarga a tierra puede generar una descarga eléctrica.
- No retire ni modifique la clavija de conexión a tierra del cable de alimentación para reducir el riesgo de descarga eléctrica.
- Utilice el cable a tierra adicional provisto con este electrodoméstico si el tomacorriente no tiene un orificio para la clavija a tierra.

Suministro de agua

La presión de agua adecuada para esta lavadora es entre 50 kPa y 800 kPa. Una presión de agua inferior a 50 kPa puede impedir que la válvula de agua se cierre por completo o puede hacer que el tambor demore demasiado en llenarse y se apague la lavadora. Las llaves de agua deben estar a menos de 120 cm de la parte posterior de la lavadora para que lleguen las mangueras de entrada provistas.

Para reducir el riesgo de fugas:

- Asegúrese de que las llaves de agua se encuentren en una posición accesible.
- Cierre las llaves cuando la lavadora no esté en uso.
- Revise periódicamente que no haya fugas de agua en los accesorios de la manguera de entrada de agua.

PRECAUCIÓN

Antes de utilizar la lavadora por primera vez, verifique que no haya fugas en las conexiones de la válvula y de las llaves de agua.

Drenaje

Samsung recomienda una toma de agua de entre 60 y 90 cm de altura. La manguera de drenaje debe conectarse a la toma de agua a través del gancho, y la toma de agua debe cubrir totalmente la manguera de drenaje.

Instalación

Piso

Para un mejor desempeño, la lavadora debe estar instalada sobre un piso sólido. Es posible que los pisos de madera deban reforzarse para minimizar la vibración y/o el desequilibrio de la carga. Las superficies alfombradas o con revestimiento sintético no resisten bien las vibraciones y pueden hacer que la lavadora se desplace levemente durante el ciclo de centrifugado.

PRECAUCIÓN

NO instale la lavadora sobre una plataforma o sobre una estructura con soportes poco resistentes.

Temperatura del agua

No instale la lavadora en áreas donde el agua se congele, dado que la lavadora siempre retiene algo de agua en las válvulas, la bomba y las mangueras. El agua congelada dentro de los conductos puede dañar las correas, la bomba y otros componentes de la lavadora.

Instalación en un gabinete

Espacio libre mínimo para un funcionamiento estable:

Laterales	25 mm
Arriba	25 mm
Posterior	50 mm
Frente	550 mm

Si se instalan una lavadora y una secadora en la misma ubicación, el frente del gabinete debe tener una abertura de al menos 550 mm sin obstrucciones. La lavadora sola no requiere una abertura específica.

Instalación paso a paso

PASO 1 Seleccionar una ubicación

Requisitos de la ubicación:

- Una superficie sólida y nivelada sin alfombras ni revestimientos para pisos que puedan obstruir los orificios de ventilación
- Alejada de la luz solar directa
- Espacio suficiente para la ventilación y el cableado
- La temperatura ambiente debe ser siempre superior al punto de congelación (0 °C)
- Alejada de fuentes de calor

PASO 2 Retirar los tornillos de transporte

Desempaque el producto y retire todos los tornillos de transporte.

NOTA

La cantidad de tornillos de transporte puede diferir según el modelo.

ADVERTENCIA

- Los materiales de empaque pueden ser peligrosos para los niños. Deseche todos los materiales de empaque (bolsas de plástico, poliestireno, etc.) lejos del alcance de los niños.
- Para evitar lesiones, cubra los orificios con las tapas después de retirar los tornillos de transporte. No mueva la lavadora sin los tornillos de transporte. Coloque los tornillos de transporte antes de mover la lavadora a otra ubicación. Conserve los tornillos de transporte en un lugar seguro en caso de que los necesite en el futuro.

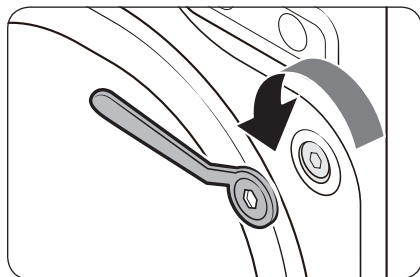

1. Afloje todos los tornillos de transporte de la parte posterior de la máquina con la llave inglesa provista.

Instalación

Español

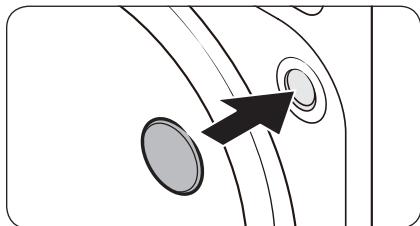

2. Cubra los orificios con las tapas de plástico para tornillos provistas.
Conserve los tornillos de transporte en caso de que los necesite en el futuro.
3. Cierre todas las tapas de plástico para tornillos en la parte trasera de la lavadora.

PASO 3 Ajustar las patas niveladoras

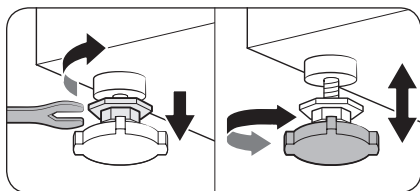

1. Deslice con cuidado la lavadora hasta dejarla en su lugar. Una fuerza excesiva puede dañar las patas niveladoras.
2. Para nivelar la lavadora, ajuste manualmente las patas niveladoras.

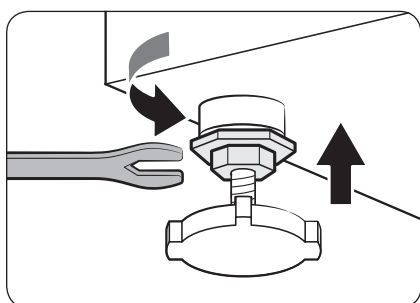

3. Al finalizar la nivelación, apriete las tuercas con la llave inglesa.

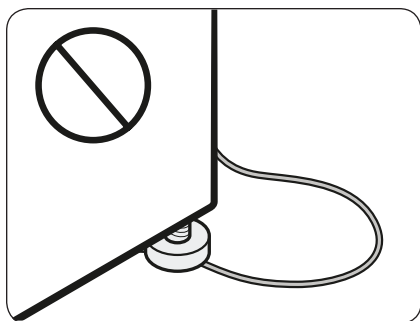

⚠ PRECAUCIÓN

Cuando instale el producto, asegúrese de que las patas niveladoras no presionen el cable de alimentación.

⚠ PRECAUCIÓN

Asegúrese de que las patas niveladoras se apoyen sobre el piso para evitar que la lavadora se mueva o produzca ruido por las vibraciones. Luego, verifique si la lavadora se balancea. Si la lavadora no se balancea, ajuste las tuercas.



Instalación

PASO 4 Conectar la manguera de agua

La manguera de agua provista puede diferir según el modelo. Siga las instrucciones según la manguera de agua provista.

Conexión a una llave de agua roscada

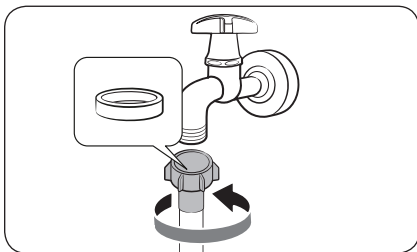

1. Conecte la manguera de agua a la llave y gírela hacia la derecha para ajustarla.

⚠ PRECAUCIÓN

Antes de conectar la manguera, asegúrese de que haya una arandela de goma en el conector. No use la manguera si la arandela está dañada o falta.

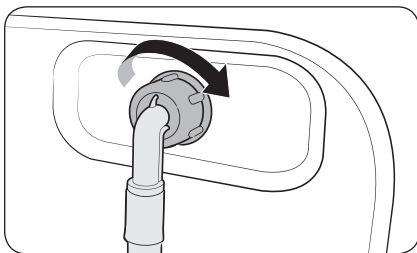

2. Conecte el otro extremo de la manguera a la válvula de entrada ubicada en la parte posterior de la lavadora y, luego, gírela hacia la derecha para ajustar.

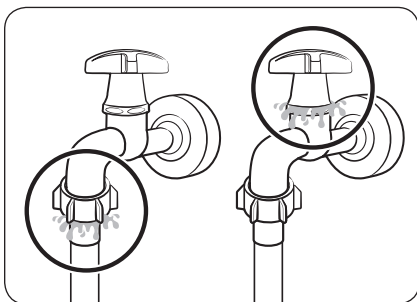

3. Abra lentamente la llave de agua y revise si hay fugas alrededor de las conexiones. Si hay fugas, repita los pasos 1 y 2.

⚠ ADVERTENCIA

Si hay una fuga, detenga el funcionamiento de la lavadora y desconéctela del suministro eléctrico. Luego comuníquese con un centro de servicio local de Samsung si la fuga se produce en la manguera de agua, o con un plomero si la fuga se produce en la llave de agua. De lo contrario, se puede originar una descarga eléctrica.



⚠ PRECAUCIÓN

No estire a la fuerza la manguera de agua. Si la manguera resulta demasiado corta, reemplácela por otra más larga de alta presión.

Conexión a una llave de agua no roscada

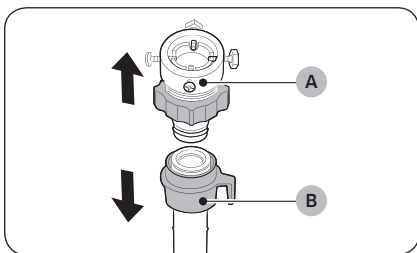

1. Retire el **adaptador (A)** de la **manguera de agua (B)**.

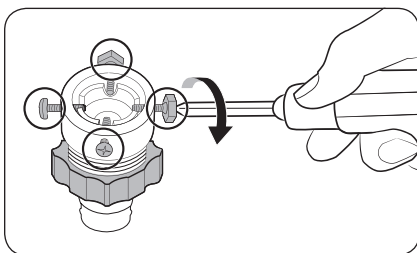

2. Use un destornillador Phillips para aflojar los cuatro tornillos del adaptador.

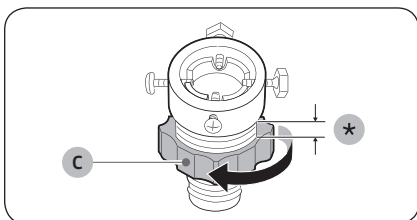

3. Sostenga el adaptador y gire la **pieza (C)** en la dirección de la flecha para aflojar la pieza 5 mm (*).

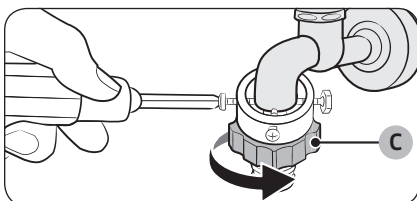

4. Inserte el adaptador en la llave de agua y ajuste los tornillos mientras levanta el adaptador.
5. Gire la **pieza (C)** en la dirección de la flecha para ajustarla.

Instalación

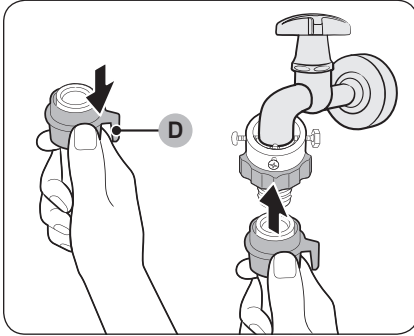

6. Mientras jala la **pieza (D)** hacia abajo, conecte la manguera de agua al adaptador. Luego, libere la **pieza (D)**. La manguera se ajusta al adaptador con un "clic".

7. Para completar la conexión de la manguera de agua, consulte 2 y 3 de la sección "Conexión a una llave de agua roscada".

NOTA

- Luego de conectar la manguera de agua al adaptador, jálala hacia abajo para asegurarse de que esté bien conectada.
- Utilice un tipo de llave de agua popular. Si la llave es cuadrada o demasiado grande, quite el anillo espaciador antes de insertar la llave en el adaptador.

Para modelos con una entrada adicional de agua caliente:

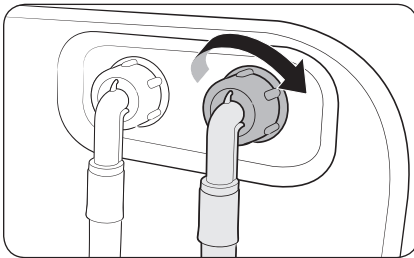

1. Conecte el extremo rojo de la manguera de agua caliente a la entrada de agua caliente ubicada en la parte posterior de la máquina.
2. Conecte el otro extremo de la manguera de agua caliente a la llave de agua caliente.

Manguera de Aqua stop (únicamente para los modelos aplicables)

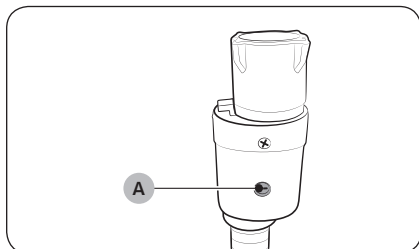

La manguera de Aqua stop alerta a los usuarios del riesgo de fugas de agua. Detecta el flujo de agua y se enciende en rojo en el **indicador (A)** central en caso de fugas.

NOTA

El extremo de la manguera de Aqua stop debe conectarse a la llave de agua, no a la lavadora.

Instalación

PASO 5 Colocar la manguera de drenaje

La manguera de drenaje puede colocarse de tres formas:

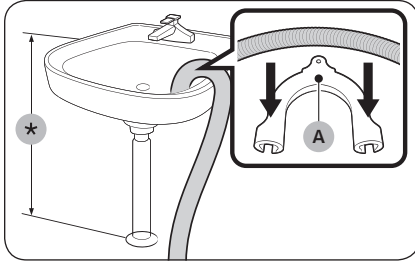

Sobre el borde de un lavamanos

La manguera de drenaje debe colocarse a una altura de entre 60 cm y 90 cm (*) del piso. Para mantener doblado el extremo de salida de la manguera, utilice la **guía de plástico (A)** provista. Fije la guía a la pared con un gancho para asegurar la estabilidad durante el drenaje.

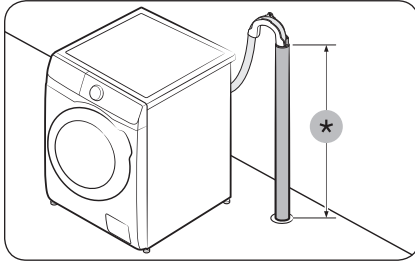

En una tubería de desagüe

La tubería de desagüe debe estar a una altura de entre 60 cm y 90 cm (*). Es recomendable utilizar una tubería vertical de 65 cm de altura.

- Para asegurar que la manguera de drenaje permanezca en su posición, utilice la guía de plástico provista (ver la figura).
- Para evitar el sifonamiento del flujo del agua durante el drenaje, asegúrese de insertar la manguera 15 cm en la tubería.
- Para evitar que la manguera se mueva, sujete la guía para la manguera en la pared.

Requisitos de la toma de agua de drenaje:

- Diámetro mínimo de 5 cm
- Capacidad de carga mínima de 60 litros por minuto

PASO 6 Encendido

Enchufe el cable de alimentación a un tomacorriente de pared protegido por un disyuntor o fusible. Luego, pulse  para encender la lavadora.

Guía de conexión de controles múltiples

NOTA

Puede controlar la lavadora y la secadora desde un único panel de control. Tenga a mano la 'Guía de instalación del kit de apilamiento (DC68-03859E)' a modo de referencia en algunos de los pasos.

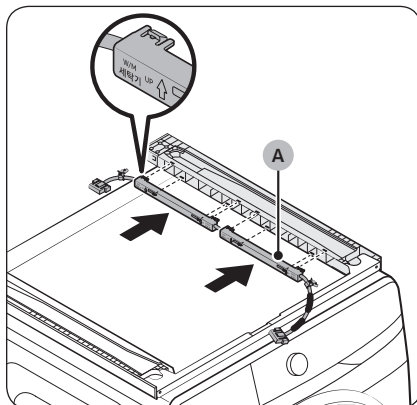

1. Complete hasta el paso 6 de la guía de instalación del kit de apilamiento. Luego, coloque el **cable de conexión de controles múltiples (A)** en la guía de apilamiento izquierda (vista desde la parte posterior de la lavadora).

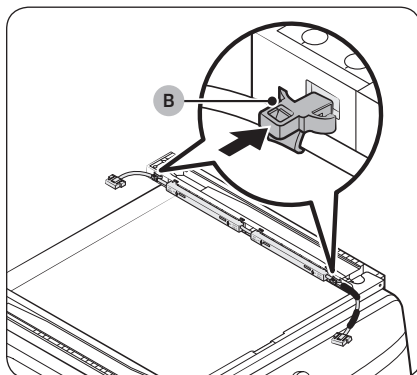

2. Ajuste el cable de controles múltiples insertando los **soportes de cables (B)** ubicados en ambos extremos en las ranuras que se muestran, en la guía de apilamiento izquierda.
3. Complete los pasos 7 al 10 de la guía de instalación del kit de apilamiento.

Instalación

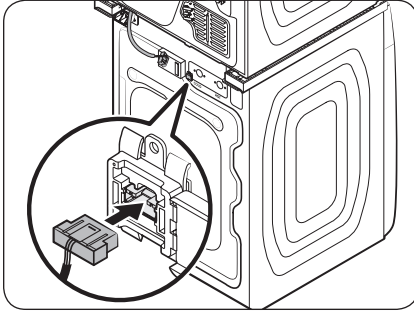

- Parte posterior de la lavadora

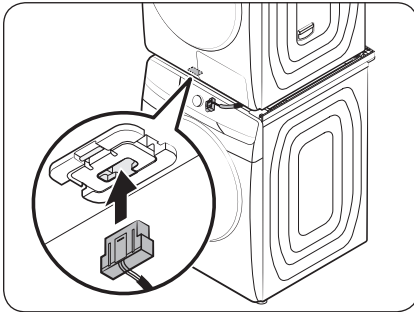

- Parte inferior frontal de la secadora

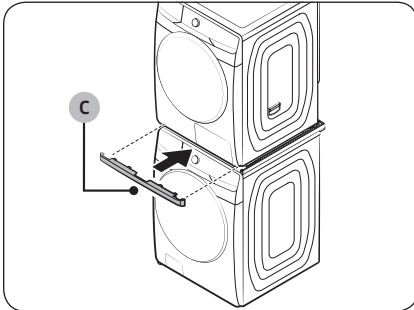

4. Luego, conecte los conectores del cable de controles múltiples a sus respectivos puertos: uno en la parte posterior de la lavadora y el otro en la parte inferior frontal de la secadora.

⚠ PRECAUCIÓN

Asegúrese de que los conectores del cable de controles múltiples estén conectados con firmeza.

5. Asegúrese de que la conexión de controles múltiples se complete correctamente.
6. Complete los pasos 11 y 12 de la guía de instalación del kit de apilamiento y, luego, coloque la **cubierta frontal (C)** provista en la parte inferior de la secadora.

Verificación de la conexión de controles múltiples

Puede conectar el cable de controles múltiples entre la lavadora y la secadora para controlar ambas con un solo panel de control.

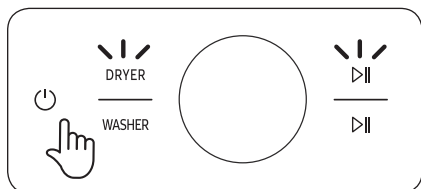
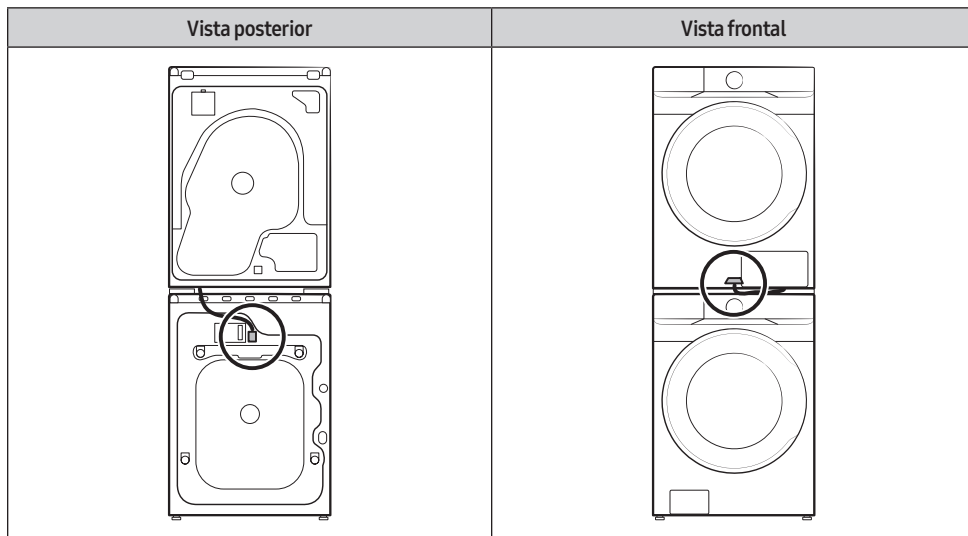

1. Enchufe el cable de alimentación a un tomacorriente. Pulse  y **DRYER (SECADORA)** en ese orden y compruebe si se activan los botones de la secadora.

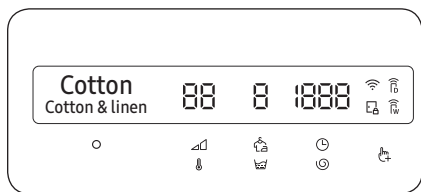

2. Si los botones de la secadora están activados, la conexión de controles múltiples se ha completado.



Antes de comenzar

Configuración inicial

- Al encender la lavadora por primera vez, la pantalla muestra el proceso de configuración inicial. Siga las instrucciones en pantalla para completarlo.
- Una vez completo, no volverá a mostrarse.
- La configuración inicial incluye la selección del idioma, la calibración y un breve tutorial.
- Pulse **O** para saltar a la siguiente pantalla.

Ejecutar la calibración

- La configuración inicial incluye el proceso de calibración que se realiza después de la selección del idioma. Antes de usar la lavadora, es necesario calibrarla.
- Vacíe el tambor y, luego, mantenga pulsado **>||** para iniciar la calibración.
- Cuando se completa la calibración, la lavadora se apaga y luego se enciende automáticamente.
- Si desea repetir la calibración, mantenga pulsado **⏮** durante 3 segundos para ingresar a la función del sistema y seleccione **Calibración**.

01 Selección del idioma	02 Calibración	03 Pantalla de bienvenida
04 Tutorial		



Pautas de lavado

PASO 1 Clasificar

Clasifique las prendas de acuerdo con los siguientes criterios:

- Etiqueta de indicaciones: Clasifique la ropa según su composición: algodón, mezclas, sintética, seda, lana y rayón.
- Color: Separe la ropa blanca de la de color.
- Tamaño: Mezclar prendas de distintos tamaños en el tambor mejora el desempeño del lavado.
- Sensibilidad: Lave las prendas delicadas por separado utilizando una opción de planchado fácil para las prendas nuevas de lana pura, de seda y cortinas. Lea las etiquetas de las prendas.

 **NOTA**

Antes de iniciar el lavado, lea las etiquetas de cuidado de la ropa y clasifique las prendas en consecuencia.

PASO 2 Vaciar los bolsillos

Vacíe los bolsillos de todas las prendas.

- Los objetos metálicos como monedas, clips y hebillas pueden dañar las otras prendas y el tambor.

Dé vuelta las prendas con botones o bordados

- Si los cierres de los pantalones o las chaquetas están abiertos durante el lavado, el tambor puede dañarse. Los cierres deben cerrarse y ajustarse con un cordón.
- Las prendas con cordones largos pueden enredarse con otras prendas. Asegúrese de sujetar los cordones antes de comenzar el lavado.

PASO 3 Utilizar una red para ropa

- Los sostenes (aptos para lavado a máquina) se deben colocar dentro de una red para ropa. Las partes metálicas de las brassieres pueden atravesar la tela y dañar otras prendas.
- Las prendas pequeñas y livianas como las medias, los guantes, las medias de nylon y los pañuelos pueden trabarse en la puerta. Colóquelas dentro de una red para ropa.
- No lave la red sin ropa dentro de ella. Se podrían producir vibraciones anormales que desplazarían la lavadora y esto podría causar lesiones personales.

Antes de comenzar

PASO 4 Calcular la capacidad de carga

No sobrecargue la lavadora. Al sobrecargar la lavadora, es posible que la ropa no se lave correctamente. Para determinar la capacidad de carga para cada tipo de prenda, consulte la página **39**.

NOTA

Cuando se lave ropa de cama o cobertores, el tiempo de lavado se puede alargar o la eficacia del centrifugado puede reducirse. Para ropa de cama o cobertores, se recomienda una capacidad de carga de 2.0 kg o menos.

PRECAUCIÓN

- Una carga desequilibrada puede disminuir el desempeño del centrifugado.
- Asegúrese de que la ropa esté bien adentro del tambor y no atrapada en la puerta.
- No golpee la puerta. Cierre la puerta con cuidado. De lo contrario, es posible que la puerta no quede bien cerrada.

PASO 5 Usar el tipo de detergente apropiado

El tipo de detergente depende del tipo de tejido (algodón, sintético, prendas delicadas, lana), color, temperatura de lavado y nivel de suciedad. Asegúrese de utilizar el detergente de lavado diseñado para lavadoras automáticas.

NOTA

- Siga las recomendaciones del fabricante del detergente en función del peso de la ropa, el grado de suciedad y la dureza del agua en su zona. Si desconoce la dureza del agua de su zona, comuníquese con las autoridades locales.
- No utilice un detergente que tenga tendencia a endurecerse o solidificarse. Este detergente puede permanecer durante el ciclo de enjuague y bloquear la salida de drenaje.

PRECAUCIÓN

Cuando lave prendas de lana con el ciclo Lana, utilice un detergente específico para prendas de lana. Si utiliza detergente en polvo en el ciclo Lana, puede permanecer en la ropa y decolorarla.

Pautas para el cajón para detergente

Los modelos con dispensador automático proporcionan un dispensador de tres compartimientos: dos para dispensación automática y otro para entrada manual. Si la opción de dispensación automática está activada, la lavadora dispensa la cantidad adecuada de detergente o de suavizante para cada carga. Vea los detalles a continuación:

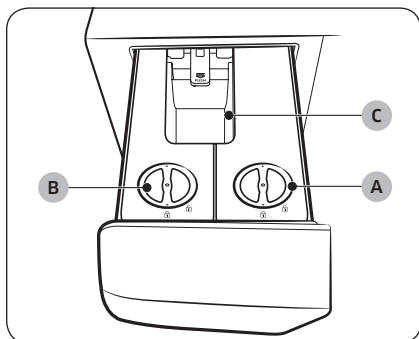

A. Compartimiento automático para el detergente

- Utilice solo detergente líquido.

B. Compartimiento automático para el suavizante

- Utilice solo suavizante.

C. Compartimiento manual para el detergente

- Si es necesario, agregue el detergente de forma manual según las instrucciones de su fabricante.
- Para usar el detergente en este compartimiento, asegúrese de que la opción de dispensación automática esté desactivada. (Para obtener más información sobre cómo desactivar la dispensación automática, consulte la sección "Dosis por lavado" y "Dosis por enjuague" en la página 42).
- Cuando agregue el detergente, no supere la línea máxima (D).

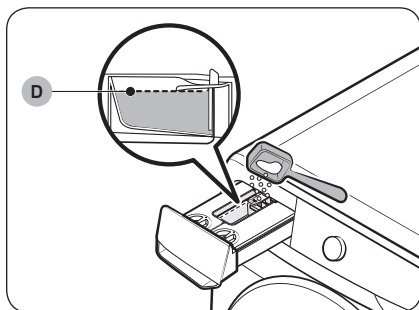

⚠ PRECAUCIÓN

- No agregue una cantidad excesiva de detergente. Esto podría afectar negativamente los resultados del lavado.
- No utilice agentes limpiadores para la limpieza del tambor. Los residuos químicos que quedan en el tambor disminuyen el desempeño del lavado.



Antes de comenzar

PRECAUCIÓN

- No ponga la lavadora en funcionamiento con los compartimientos fuera del cajón para detergente.
 - Una fuga de agua podría producir una descarga eléctrica o lesión.
- No vierta los siguientes tipos de detergente en el cajón.
 - Pastillas, cápsulas, en bola o en red.
- No utilice detergentes/suavizantes viscosos o tipo gel en el cajón para detergente ya que pueden no fluir bien.
 - Lea las instrucciones del fabricante del detergente/suavizante antes de colocarlos en la lavadora.
- No transporte ningún compartimiento retirado. Vuelva a colocar el compartimiento en su lugar.
 - De lo contrario, el compartimiento podría sacudirse y hacer que el contenido se derrame.
- Vacíe los compartimientos en el cajón para detergente antes de mover la lavadora para evitar derramar su contenido en el piso.

NOTA

- Si el cajón para detergente no está bien cerrado, aparece el mensaje **"El cajón para detergente está abierto"**. Cierre el cajón para detergente antes de poner la lavadora en marcha.
- Si en la pantalla aparece el mensaje **"Agregue detergente"**, **"Agregue suavizante"** o **"Añadir deterg. y suaviz."**, recargue el compartimiento correspondiente.
- El detergente/suavizante no se dispensa automáticamente en el ciclo Lana. Para dispensar detergente/suavizante en los ciclos para Lana y Ropa impermeable, debe establecer el nivel de llenado de detergente/suavizante manualmente.
- No supere la línea de llenado máximo al agregar el detergente y el suavizante.
- Para detergente o suavizante especial (para lana o ropa de bebé, etc.), compre compartimientos adicionales y use estos nuevos compartimientos solo para el detergente o suavizante especial.
- Es posible que sea difícil abrir el cajón para detergente solo con las yemas de los dedos. Agarre la manija del cajón para detergente firmemente con la mano y jálela para abrir el cajón.
- Empuje el cajón para detergente hasta que haga tope para cerrarlo. Se oirá un clic cuando el cajón se cierre correctamente.
- Si el aroma del suavizante es débil, establezca el nivel de llenado del suavizante en High (Alto).

Para aplicar productos de lavado en el dispensador automático

NOTA

- Si en la pantalla aparece el mensaje **"Agregue detergente"**, **"Agregue suavizante"** o **"Añadir deterg. y suaviz."**, recargue el compartimiento correspondiente.
- Una vez que haya recargado los compartimientos automáticos para el detergente/suavizante, mantenga pulsado  para que la lavadora detecte la cantidad de detergente/suavizante.
 - El tiempo de detección puede variar según el tipo de detergente/suavizante.



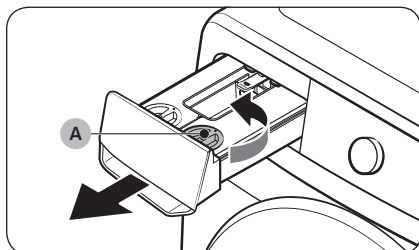

1. Jale del cajón para detergente para abrirlo.
2. Gire la **tapa del compartimiento automático para el detergente (A)** en el sentido contrario al de las agujas del reloj para abrirla.

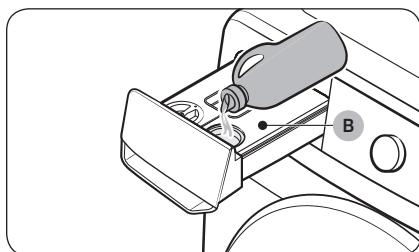

3. Vierta la cantidad adecuada de detergente en el **compartimiento automático para el detergente (B)**.
 - Al finalizar, vuelva a colocar la tapa y gírela en el sentido de las agujas del reloj para cerrarla.

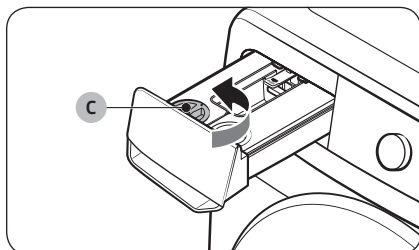

4. Gire la **tapa del compartimiento automático para el suavizante (C)** en el sentido contrario al de las agujas del reloj para abrirla.

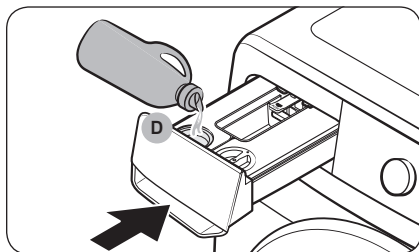

5. Vierta la cantidad adecuada de suavizante en el **compartimiento automático para el suavizante (D)**.
 - Al finalizar, vuelva a colocar la tapa y gírela en el sentido de las agujas del reloj para cerrarla.
6. Empuje el cajón para detergente para cerrarlo.
 - Empuje el cajón para detergente hasta que haga tope. Se oirá un clic cuando el cajón se cierre correctamente.

Antes de comenzar

PRECAUCIÓN

- No aplique detergente/suavizante en el cajón sin los compartimientos para el detergente/suavizante.
 - Si lo hace, limpie el cajón y, luego, vuelva a insertar ambos compartimientos.
- Vierta solo detergente/suavizante líquido en los compartimientos para detergente/suavizante. No utilice detergente en polvo.
- Asegúrese de que ambos compartimientos para detergente/suavizante estén completamente insertados.
 - Si no lo están, es posible que la lavadora no se inicie o que no dispense los productos de lavado.
- Limpie el compartimiento para detergente/suavizante antes de volver a llenarlos con el mismo u otro tipo de detergente o suavizante.
- No deje detergente/suavizante en los compartimientos para detergente/suavizante durante más de 6 semanas.
- No mezcle detergente con suavizante en ninguno de los compartimientos.
- Para evitar que el detergente/suavizante se endurezca, no abra la tapa una vez que se haya vertido el detergente/suavizante en el compartimiento.
- No aplique blanqueadores que puedan causar corrosión y/o generar gas.
- No coloque ningún compartimiento al revés.
 - El contenido podría derramarse.
- No presione la salida en la parte trasera de ninguno de los compartimientos mientras los mueve.
 - El contenido podría derramarse.
- Vierta con cuidado el detergente o el suavizante en el compartimiento correspondiente.
 - El contenido podría derramarse.
- Cuando retire el compartimiento para detergente/suavizante para verificar el contenido restante (después de un mensaje de error o antes de que aparezca el mensaje), el cajón puede tener restos de producto o fugas en la parte inferior.
- Asegúrese de que todos los compartimientos en el cajón para detergente estén vacíos antes de mover la lavadora.
- El nivel de llenado o de recarga del detergente/suavizante depende del tipo o la cantidad restante de detergente/suavizante.
- Si en la pantalla aparece el mensaje "**Agregue detergente**", "**Agregue suavizante**" o "**Añadir deterg. y suaviz.**", recargue el compartimiento correspondiente de inmediato. Una recarga posterior podría hacer que disminuya el nivel de llenado del producto.
- La aplicación directa de detergente sobre la ropa puede causar decoloración. Coloque el detergente en el compartimiento para detergente.
- No utilice detergente/suavizante endurecido.

NOTA



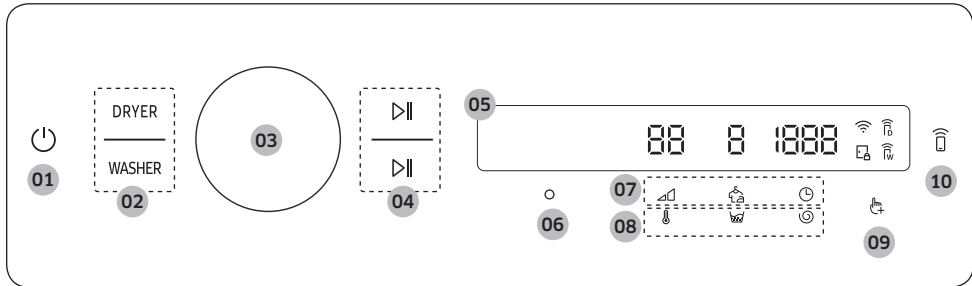

- La humedad en el compartimiento para el detergente en polvo hace que el detergente en polvo se adhiera. Por lo tanto, limpie la humedad con un paño seco antes de agregar el detergente en polvo.
- Utilice solo detergente y blanqueador aptos para lavadoras.
- No utilice detergentes/suavizantes viscosos o tipo gel en el cajón para detergente ya que pueden no fluir bien.
 - Lea las instrucciones del fabricante del detergente/suavizante antes de colocarlos en la lavadora.

Funcionamiento









Panel con controles múltiples







Español

<p>01 Encender/Apagar</p> 	<p>Pulse para encender o apagar la lavadora.</p> <ul style="list-style-type: none"> Solo la lavadora se encenderá después de conectar la lavadora y la secadora por medio del cable de controles múltiples o cuando pulse el botón. Cuando la lavadora se encienda, pulse DRYER (SECADORA) para encender la secadora. Si no utiliza el panel de control durante 10 minutos luego de encender la lavadora, esta se apagará automáticamente. La lavadora se apaga automáticamente cuando se completa el ciclo. <p>⚠ PRECAUCIÓN</p> <p>No pulse  para apagar la lavadora cuando el ciclo esté en progreso. Primero, pulse  para pausar el ciclo y, luego, pulse  para apagar la lavadora.</p>
<p>02 WASHER (LAVADORA) / DRYER (SECADORA)</p>	<p>Pulse WASHER (LAVADORA) para seleccionar la lavadora y utilizar sus funciones.</p> <ul style="list-style-type: none"> Puede mantener pulsado WASHER (LAVADORA) durante 3 segundos para cancelar la operación. <p>Pulse DRYER (SECADORA) para seleccionar la secadora y utilizar sus funciones.</p> <ul style="list-style-type: none"> Puede mantener pulsado DRYER (SECADORA) durante 3 segundos para cancelar la operación.
<p>03 Perilla de navegación</p>	<p>Gire la perilla de navegación hacia la izquierda o derecha para navegar por los ciclos y las funciones.</p> <p>El ciclo, las funciones adicionales y las funciones del sistema que eligió se muestran en la pantalla LCD al girar la perilla de navegación.</p>
<p>04 Inicio/Pausa </p>	<p>Puede iniciar o pausar la operación.</p> <ul style="list-style-type: none"> El botón superior controla la secadora y el botón inferior, la lavadora. Mantenga pulsado el botón para iniciar la operación. Durante la operación, pulse el botón para pausar.
<p>05 Pantalla</p>	<p>La pantalla muestra información y tiempo restante estimado del ciclo que se está ejecutando, o un mensaje de información cuando ocurre un problema.</p>

Funcionamiento

<p>06 Aceptar </p>	<p>Pulse para confirmar su selección de una función o ajuste.</p> <ul style="list-style-type: none"> • El botón está inactivo cuando la función o configuración seleccionada no es compatible.
<p>07 Configuraciones del ciclo de secado</p>	<p>Pulse el botón deseado para cambiar las configuraciones predeterminadas del ciclo de secado.</p> <ul style="list-style-type: none"> •  Dry Level (Nivel de Secado): Pulse para cambiar el nivel de secado. Puede seleccionar los niveles 1 al 4, pero el nivel disponible depende del ciclo seleccionado. <ul style="list-style-type: none"> - 4: Adecuado para prendas grandes y gruesas. - 3: Nivel de secado estándar. - 2: El nivel de secado Damp (Húmedo) está diseñado para secar las prendas parcialmente. Utilícelo para las prendas que deban secarse en posición horizontal o colgarse. - 1: Seca suavemente las prendas para proteger la tela. Adecuado para prendas delicadas o prendas que quiera secar de forma natural (colgándolas o poniéndolas en posición horizontal sobre el estante de secado) mientras están húmedas. •  Temp. (Temperatura): Pulse para cambiar la temperatura del ciclo actual. •  Time (Tiempo): Pulse para cambiar el tiempo del ciclo. <ul style="list-style-type: none"> - Algunos ciclos no admiten una configuración del tiempo. - Puede configurar un tiempo de secado entre 20 y 240 minutos. Sin embargo, el tiempo de secado disponible depende del ciclo seleccionado.
<p>08 Configuraciones del ciclo de lavado</p>	<p>Pulse el botón deseado para cambiar las configuraciones predeterminadas del ciclo de lavado.</p> <ul style="list-style-type: none"> •  Temp. (Temperatura): Pulse para cambiar la temperatura del ciclo seleccionado. •  Spin (Centrifugar): Pulse para cambiar la velocidad de centrifugado del ciclo seleccionado. •  Soil (Suciedad): Pulse para cambiar el nivel de suciedad del ciclo seleccionado.
<p>09 Función adicional </p>	<p>Pulse para ingresar al menú de funciones adicionales. Mantenga pulsado durante 3 segundos para ingresar al menú de funciones del sistema.</p>
<p>10 Smart Control </p>	<p>Pulse para activar o desactivar la función Smart Control. Mantenga pulsado para ingresar al modo de pareado para conectarse a la aplicación SmartThings.</p> <ul style="list-style-type: none"> • Cuando se activa la función Smart Control, puede controlar su lavadora de forma remota con la aplicación SmartThings en su teléfono inteligente o tableta (Android o iOS). • Para obtener más información sobre la función Smart Control, consulte la página 47.

Descripción de los iconos

	Wi-Fi	<ul style="list-style-type: none">Este icono indica que la lavadora está conectada a una red Wi-Fi.
	Seguro de puerta	<ul style="list-style-type: none">Este icono indica que la puerta está trabada y no puede abrirse.La puerta se traba automáticamente durante un ciclo y se enciende este indicador.Cuando este icono desaparece, puede abrir la puerta.
	Smart Control	<ul style="list-style-type: none">Este icono indica que el Smart Control de la lavadora está activado.Para obtener más información sobre la función Smart Control, consulte la página 47.
		<ul style="list-style-type: none">Este icono indica que la función Smart Control de la secadora está activada.Para obtener más información sobre la función Smart Control, consulte la página 47.

Funcionamiento

Funcionamiento de los ciclos

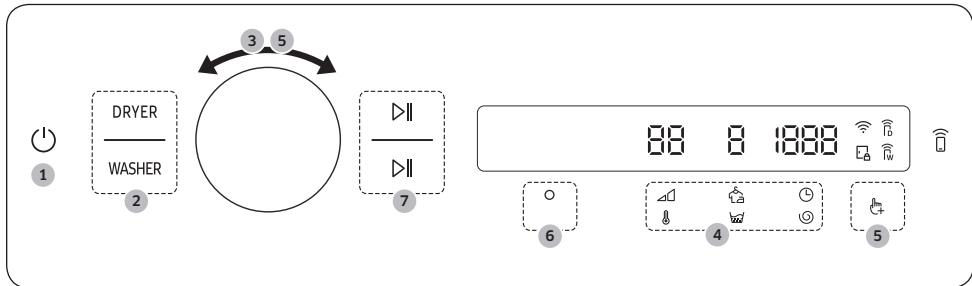

1. Pulse para encender la alimentación.
2. Pulse **DRYER (SECADORA)** o **WASHER (LAVADORA)**.
 - Pulse **WASHER (LAVADORA)** para seleccionar la lavadora y utilizar sus funciones.
 - Pulse **DRYER (SECADORA)** para seleccionar la secadora y utilizar sus funciones.
3. Gire la **perilla de navegación** para seleccionar el ciclo que desee.
 - Para obtener más información sobre **Descripción de los ciclos**, consulte la página 39.
 - Para obtener más información sobre los ciclos de la secadora, consulte el manual del usuario de la secadora.
4. Cambie las opciones predeterminadas de los ciclos.
 - Para la lavadora, pulse , o para cambiar la configuración de Temperatura, Centrifugar o Suciedad.
 - Para la secadora, pulse , o para cambiar la configuración de Nivel de Secado, Temperatura o Tiempo.
5. Pulse y, luego, gire la **perilla de navegación** para seleccionar la función adicional deseada.
 - Para obtener más información sobre **Funciones adicionales**, consulte la página 41.
 - Para obtener más información sobre las funciones adicionales de la secadora, consulte el manual del usuario de la secadora.
6. Pulse para cambiar los ajustes de la función adicional seleccionada.
 - No todos los ciclos tienen funciones adicionales disponibles.
7. Mantenga pulsado para iniciar el funcionamiento.
 - Cuando establezca el ciclo deseado, la pantalla mostrará una breve descripción del ciclo, la carga máxima de ropa y la duración del ciclo. También puede verificar el progreso del ciclo, el tiempo restante del ciclo y los códigos de información.

NOTA

Para obtener más información sobre los ciclos de la secadora y su uso, consulte el manual del usuario de la secadora.

Descripción de los ciclos

NOTA

Para obtener más información sobre los ciclos de la secadora, consulte el manual del usuario de la secadora.

Descripciones de los ciclos

Puede agregar o borrar ciclos para personalizar la lista de ciclos en la opción Mis ciclos. Consulte la página 42 para obtener más información.

Ciclo	Descripción
Normal	<ul style="list-style-type: none"> Para ropa de algodón, de cama y de mesa, ropa interior, toallas o camisas. La duración del lavado y el número de enjuagues se ajustan automáticamente de acuerdo con la carga.
Lavado por IA	<ul style="list-style-type: none"> Ajusta la cantidad de detergente y el ciclo de acuerdo con la carga y el nivel de suciedad. Este ciclo tiene un mejor rendimiento con la función Dispensador automático.
Carga pesada	<ul style="list-style-type: none"> Para telas resistentes que no destiñen y prendas muy sucias.
Super Speed	<ul style="list-style-type: none"> Ciclo Normal con la opción Super Speed. El tiempo acortado puede variar dependiendo de las opciones o de la carga.
Carga pequeña	<ul style="list-style-type: none"> Para prendas ligeramente sucias que desea que se laven rápido. Para obtener el mejor desempeño, la carga recomendada es de 4 lb (2.0 kg) o menos.
Delicados	<ul style="list-style-type: none"> Para telas finas, sostenes, lencería (seda) y otras telas que deben lavarse únicamente a mano. La configuración predeterminada para las opciones "Dosis por lavado" y "Dosis por enjuague" es Apagar en este ciclo.
Vap. Blancos	<ul style="list-style-type: none"> Para prendas blancas. Se puede lavar con o sin blanqueador.
Desin. Vapor	<ul style="list-style-type: none"> Para telas que no destiñen y prendas muy sucias, este ciclo calienta el agua a más de 60 °C para una limpieza profunda. Si detiene el ciclo mientras la lavadora está calentando el agua, la puerta permanecerá trabada para su seguridad.
Vapor Normal	<ul style="list-style-type: none"> Para lavar prendas de uso diario con vapor.
Toallas	<ul style="list-style-type: none"> Para toallas de baño, toallas pequeñas y alfombrillas.
Ropa de cama	<ul style="list-style-type: none"> Para prendas voluminosas como edredones, cobijas y sábanas. Para obtener los mejores resultados, lave 1 solo tipo de ropa de cama. Para prendas voluminosas, use detergente líquido y no enrolle las prendas en el tambor ya que pueden atascarse.



Funcionamiento

Ciclo	Descripción
Ropa impermeable	<ul style="list-style-type: none"> Para prendas utilizadas para actividades al aire libre, de esquí y deportivas fabricadas con materiales de tecnología funcional tales como el elastano, las telas elásticas y la microfibras. La configuración predeterminada para las opciones “Dosis por lavado” y “Dosis por enjuague” es Apagar en este ciclo.
Ropa Deportiva	<ul style="list-style-type: none"> Para ropa de ejercicio, como buzos y pantalones deportivos, camisetas y otras prendas de entrenamiento. Este ciclo proporciona una eliminación efectiva de la suciedad con un giro controlado del tambor para prendas que requieren un cuidado especial. La configuración predeterminada para las opciones “Dosis por lavado” y “Dosis por enjuague” es Apagar en este ciclo.
Jeans	<ul style="list-style-type: none"> Para jeans y mezclilla. Deben lavarse de adentro hacia afuera. La mezclilla y los jeans a menudo contienen un exceso de tinte y pueden desteñirse durante los primeros lavados. Lave las prendas de colores claros y oscuros por separado.
Lana	<ul style="list-style-type: none"> Específico para lana lavable a máquina y cargas inferiores a 4 lb (2.0 kg). El ciclo Lana se caracteriza por una suave acción de balanceo y remojo que protege las fibras de lana de encogimiento y deformaciones. Se recomienda un detergente neutro. La configuración predeterminada para las opciones “Dosis por lavado” y “Dosis por enjuague” es Apagar en este ciclo.
Colores	<ul style="list-style-type: none"> Este ciclo lava las prendas con agua a baja temperatura para prevenir la decoloración.
Plancha perm	<ul style="list-style-type: none"> Para telas sintéticas que no necesitan planchado y prendas ligera o moderadamente sucias.
Eco Frío	<ul style="list-style-type: none"> Para prendas ligera o moderadamente sucias. Este ciclo usa solo agua fría para ahorrar energía. Además, el agua fría ayuda a prevenir daños en las telas.
Vap. ropa voluminosa	<ul style="list-style-type: none"> Ciclo Ropa de cama con la función de vapor.
VaporAlérg.	<ul style="list-style-type: none"> Para eliminar el polvo, el polen y otras sustancias alergénicas inertes de las telas.
Vapor potente	<ul style="list-style-type: none"> Ciclo Carga pesada con la función de vapor.
Enju. Enérg.	<ul style="list-style-type: none"> Para lavar con una acción de enjuague potente.
Solo centrifugado	<ul style="list-style-type: none"> Para ejecutar solo el proceso de centrifugado.
Enjuague+Centrifugado	<ul style="list-style-type: none"> Efectúa un ciclo de enjuague adicional después de agregar suavizante a la ropa.



Ciclo	Descripción
Limpieza de Tambor+	<ul style="list-style-type: none"> • Limpia el tambor al eliminar la suciedad y las acumulaciones presentes. • Ejecútelos una vez cada 40 lavados. • Asegúrese de que el tambor esté vacío.

Funciones adicionales

Uso de las funciones adicionales



1. Pulse .
2. Gire la **perilla de navegación** para seleccionar la función adicional que desee.
3. Pulse  para cambiar los ajustes de la función seleccionada o iniciar la función.

NOTA

- Para volver a la pantalla principal, pulse  nuevamente o gire la **perilla de navegación** para seleccionar **Volver** y pulse .
- Si la función seleccionada no es compatible, aparecerá el mensaje "**No compatible actualmente**" y el botón  no estará activado.
- Cuando seleccione una función adicional, aparecerá un mensaje de ayuda breve los primeros diez usos.



SuperSpeed

Utilice esta función si necesita acortar el tiempo de lavado.

1. Pulse .
2. Gire la **perilla de navegación** para seleccionar **SuperSpeed** y, luego, pulse .
3. Pulse  para seleccionar **Encender** u **Apagar**.
 - Solo disponible con los ciclos **SuperSpeed**, **Carga pesada**, **Vapor potente**, **Ropa de cama**, **Vap. ropa voluminosa** y **Vap. Blancos**.
 - El tiempo acortado puede variar dependiendo de las opciones o de la carga.



Enju. extra

Agrega un enjuague adicional al final del ciclo para remover los aditivos del lavado con mayor eficacia.

1. Pulse .
2. Gire la **perilla de navegación** para seleccionar **Enju. extra** y, luego, pulse .
3. Pulse  para seleccionar **Encender** u **Apagar**.

Pre remo.



Agrega 30 minutos de tiempo de remojo al inicio del ciclo de lavado para una mejor remoción de manchas.

1. Seleccione un ciclo y cambie los ajustes del ciclo según sea necesario.
2. Pulse .
3. Gire la **perilla de navegación** para seleccionar **Pre remo.** y, luego, pulse .
4. Pulse  para seleccionar **Encender** u **Apagar**.

Funcionamiento



Dosis por lavado

Puede aumentar o reducir la cantidad de detergente que se dispensa automáticamente.

1. Pulse .
2. Gire la **perilla de navegación** para seleccionar **Dosis por lavado** y, luego, pulse .
3. Pulse  para seleccionar el ajuste deseado.
 - El ajuste predeterminado es Med. (Media).
 - Puede seleccionar entre Med., Alta, Apagar o Baja.





Dosis por enjuague

Puede aumentar o reducir la cantidad de suavizante que se dispensa automáticamente.

1. Pulse .
2. Gire la **perilla de navegación** para seleccionar **Dosis por enjuague** y, luego, pulse .
3. Pulse  para seleccionar el ajuste deseado.
 - El ajuste predeterminado es Med. (Media).
 - Puede seleccionar entre Med., Alta, Apagar o Baja.

Mis ciclos

Agregue o elimine ciclos para crear una lista de ciclos personal.



1. Pulse .
2. Gire la **perilla de navegación** para seleccionar **Mis ciclos** y, luego, pulse .
- Solo puede editar un ciclo para crear uno personal cuando la lavadora no está en funcionamiento.
3. Gire la **perilla de navegación** para seleccionar el ciclo que desee.
4. Pulse  para agregar o eliminar el ciclo seleccionado.
 - La incorporación y eliminación del programa se guarda automáticamente.
5. Cuando haya terminado de crear Mis ciclos, pulse  para volver a la pantalla de los ciclos.

NOTA

- Los ciclos Normal y Limpieza de Tambor+ no pueden eliminarse de la lista de ciclos.
- También puede editar Mis ciclos en la aplicación SmartThings.





Luz interna

Esta enciende la luz dentro del tambor para ver el estado de las prendas.



1. Pulse .
2. Gire la **perilla de navegación** para seleccionar **Luz interna** y, luego, pulse .
- Mientras que el cable de alimentación esté conectado, la luz interna se encenderá incluso si la lavadora está apagada.
- Cuando la función Luz interna está habilitada, la luz interna se apaga automáticamente después de 2 minutos.
- La apertura de la puerta de la lavadora enciende la luz interna automáticamente. La luz se apagará automáticamente después de 2 minutos.
- Las gotas de agua sobre la superficie de la luz interna pueden dispersar la luz de forma tal de parecer una mancha amarilla. Esto es una mera ilusión óptica y no un malfuncionamiento.



Final diferido

Puede hacer que la lavadora finalice automáticamente el lavado en otro momento, eligiendo un tiempo de retardo de entre 1 y 24 horas (en incrementos de 1 hora). La pantalla indica la hora a la que finalizará el lavado.



1. Seleccione un ciclo y cambie los ajustes del ciclo según sea necesario.
2. Pulse .
3. Gire la **perilla de navegación** para seleccionar **Final diferido** y, luego, pulse .
4. Gire la **perilla de navegación** para seleccionar el tiempo deseado y, luego, pulse .
5. Mantenga pulsado .
 - La pantalla muestra el estado y la lavadora hace girar el tambor para detectar el peso de la carga (si la detección de carga está preestablecida para el ciclo seleccionado). Una vez finalizada la detección de la carga, la pantalla muestra el tiempo restante hasta el final del ciclo de lavado.
 - Para cancelar Final diferido, pulse  para reiniciar la lavadora.

Seguro para niños

Para evitar que los niños enciendan o configuren accidentalmente la lavadora, el Seguro para niños bloquea todos los botones excepto  y .

1. Pulse .
2. Gire la **perilla de navegación** para seleccionar **Seguro para niños** y, luego, pulse .
3. Pulse  para seleccionar **Encender u Apagar**.

NOTA



- Cuando la función Seguro para niños está activada, todos los botones están desactivados excepto  y . La puerta de la lavadora también se traba.
- Si se pulsa un botón cuando la función Seguro para niños está activada, se acciona una alarma con el mensaje “**Seguro para niños activado**”.
- Luego de un ciclo de lavado, no podrá abrir la puerta si la función Seguro para niños está activada. Desactive la función antes de abrir la puerta para retirar la ropa.
- Al configurar la función Seguro para niños en el panel con controles múltiples se aplica la función a la lavadora y a la secadora.
 - Puede cambiar individualmente la configuración de la función Seguro para niños para la secadora en el panel de control de la secadora.





Funcionamiento

Funciones del sistema

Uso de las funciones del sistema



1. Mantenga pulsado  durante 3 segundos.
2. Gire la **perilla de navegación** y seleccione la función del sistema que desee y, luego, pulse .
3. Pulse  para cambiar los ajustes de la función seleccionada o iniciar la función.

NOTA

Para volver a la pantalla principal, pulse  nuevamente o gire la **perilla de navegación** para seleccionar **Volver** y pulse .

Detergente

Puede cambiar el nivel de concentración del detergente.



1. Mantenga pulsado  durante 3 segundos.
2. Gire la **perilla de navegación** para seleccionar **Detergente** y, luego, pulse .
3. Pulse  para seleccionar el ajuste deseado.
 - El ajuste predeterminado es 1x.
 - Puede seleccionar entre 1x, 2x o 3x.

NOTA

La cantidad de detergente dispensada disminuye a medida que aumenta el nivel de concentración.

Suavizante

Puede cambiar el nivel de concentración del suavizante.



1. Mantenga pulsado  durante 3 segundos.
2. Gire la **perilla de navegación** para seleccionar **Suavizante** y, luego, pulse .
3. Pulse  para seleccionar el ajuste deseado.
 - El ajuste predeterminado es 1x.
 - Puede seleccionar entre 1x, 2x o 3x.

NOTA

La cantidad de suavizante dispensada disminuye a medida que aumenta el nivel de concentración.

Patrón IA



Esta función guarda los ciclos y ajustes de uso frecuente. Cuando activa esta función, la lavadora recuerda los ciclos que más usa y sus ajustes (Temperatura, Centrifugar, Suciedad) y los muestra en orden de frecuencia.

1. Mantenga pulsado  durante 3 segundos.
2. Gire la **perilla de navegación** para seleccionar **Patrón IA** y, luego, pulse .
3. Pulse  para seleccionar **Encender** u **Apagar**.
 - El ajuste predeterminado es Encender. Si no desea utilizar esta función, seleccione Apagar.
 - Cuando desactiva la función, se restablecen todos los datos guardados.



Alarma

Puede activar o desactivar el sonido de la lavadora. Cuando esta función está desactivada, la alarma de AddWash, la melodía de finalización del ciclo y el pitido de apagado no suenan. Sin embargo, los demás sonidos permanecen activos.



1. Mantenga pulsado  durante 3 segundos.
2. Gire la **perilla de navegación** para seleccionar **Alarma** y, luego, pulse .
3. Pulse  para seleccionar **Encender u Apagar**.
 - El ajuste predeterminado es Encender.

NOTA

- El ajuste permanece igual incluso si reinicia la lavadora.
- Si activa la alarma después de conectar la lavadora y la secadora con el cable de conexión de controles múltiples, el sonido solamente se oirá en el panel de controles múltiples.
- Si desconecta la conexión de controles múltiples, el sonido se oirá en cada electrodoméstico que utilice.

Calibración





Puede ejecutar la calibración nuevamente para una detección precisa del peso.

1. Mantenga pulsado  durante 3 segundos.
2. Gire la **perilla de navegación** para seleccionar **Calibración** y, luego, pulse .
 - Si la puerta no está bien cerrada, la calibración no comienza.
 - El tambor gira hacia la derecha y hacia la izquierda durante unos 3 minutos.
3. Cuando se completa la calibración, aparece en la pantalla el mensaje "Calibración completa" y la lavadora se apaga automáticamente.

Funcionamiento



Wi-Fi

Puede activar o desactivar el Wi-Fi de la lavadora.

1. Mantenga pulsado  durante 3 segundos.
2. Gire la **perilla de navegación** para seleccionar **Wi-Fi** y, luego, pulse .
3. Pulse  para seleccionar **Encender** u **Apagar**.
 - El Wi-Fi de la lavadora está desactivado como ajuste predeterminado de fábrica. No obstante, se activa al encender la lavadora por primera vez. Luego, el último ajuste del Wi-Fi se mantiene independientemente de que la lavadora esté encendida o apagada.
 - Después de haber activado el Wi-Fi de la lavadora y haberla conectado a una red, la lavadora permanece conectada a la red incluso cuando está apagada.
 - El Wi-Fi  indica que la lavadora está conectada al enrutador mediante la conexión Wi-Fi.



Idioma

Puede cambiar el idioma del sistema.

1. Mantenga pulsado  durante 3 segundos.
2. Gire la **perilla de navegación** para seleccionar **Idioma** y, luego, pulse .
3. Gire la **perilla de navegación** para seleccionar el idioma deseado y, luego, pulse .

Auto Diagnóstico

Puede utilizar esta función para comprobar si hay signos anormales en su lavadora.

1. Mantenga pulsado  durante 3 segundos.
2. Gire la **perilla de navegación** para seleccionar **Auto Diagnóstico** y, luego, pulse 
 - El Auto Diagnóstico comienza de inmediato y se muestra "Probando..." durante el proceso.
 - Una vez iniciado el proceso de autodiagnóstico, solo permanece activo el botón .
 - Si la lavadora detecta algún error, se muestra un código de información y la solución en el panel de control.

Restablecer a valores de fábrica

Puede restablecer la lavadora.



1. Mantenga pulsado  durante 3 segundos.
2. Gire la **perilla de navegación** para seleccionar **Restablecer a valores de fábrica** y, luego, pulse 
 - Su lavadora se restablece a los valores de fábrica.

Funciones especiales

Smart Control

Puede conectarse a la aplicación SmartThings y controlar la lavadora de forma remota.

Conexión de la lavadora

1. Descargue y abra la aplicación SmartThings en su teléfono inteligente o tableta (Android & iOS).
2. Pulse  para encender la lavadora.
3. Mantenga pulsado .
 - a. La lavadora ingresa al modo PA y se conecta a su teléfono inteligente o tableta.
 - b. Pulse  para autenticar su lavadora.
 - c. Cuando se completa el proceso de autenticación, la lavadora se conecta a la aplicación correctamente.
 - Puede utilizar distintas funciones disponibles en la aplicación SmartThings.

NOTA

- Si la lavadora no puede conectarse a la aplicación SmartThings, intente nuevamente.
- Revise su enrutador si experimenta cualquier problema de conexión luego de conectar su lavadora a la aplicación SmartThings.
- Si el Wi-Fi está desactivado, mantenga pulsado  durante 3 segundos para ingresar al menú de funciones del sistema y seleccione Wi-Fi para activarlo.
- Activar el Wi-Fi de la lavadora le permite conectarla mediante la aplicación SmartThings a su teléfono inteligente o tableta, independientemente de si la lavadora está encendida o apagada. No obstante, la lavadora no aparece en línea en la aplicación SmartThings si el Wi-Fi de la lavadora está desactivado.
- Cierre la puerta antes de iniciar la función Smart Control.
- Si utiliza la lavadora durante un tiempo sin conectarla a la aplicación SmartThings, se mostrará un mensaje sobre Smart Control durante 3 segundos.
- Si el Wi-Fi de la lavadora no está conectado a un PA (punto de acceso), el Wi-Fi se desactivará al apagar la lavadora.
- Puede encender o apagar la función Smart Control simultáneamente para la lavadora y la secadora en el panel de controles múltiples. No obstante, debe completar la Configuración fácil en ambos electrodomésticos previamente.
- Si enciende la función Smart Control en el panel de controles múltiples después de haber completado la Configuración fácil para ambos electrodomésticos, los iconos de Smart Control aparecerán en la pantalla.



Funcionamiento

Seguir conectado

Configure la función Seguir conectado en la aplicación SmartThings para que Smart Control continúe activado al final de un ciclo. La lavadora sigue conectada a la aplicación para que pueda enviar instrucciones adicionales, ya sea que esté en su casa o no.

1. Si activa la función Seguir conectado en la aplicación SmartThings, la lavadora seguirá en modo de ahorro de energía en espera luego de completar el ciclo.
 - Si la puerta permanece cerrada, la función Seguir conectado permanecerá activa por hasta 7 días.
2. Cuando la función Seguir conectado está activada, se iluminan los iconos de Smart Control, Seguro de puerta y Wi-Fi en la pantalla de la lavadora.
3. Puede controlar la lavadora, agregar ciclos de centrifugado y niveles de suciedad de manera práctica con la aplicación SmartThings.

NOTA

- Al pausar el funcionamiento de la lavadora, cambia al modo de ahorro de energía en espera incluso si no está conectada a la aplicación SmartThings.
- En algunos casos, es posible que solo el icono de Seguro de puerta se ilumine.



SmartThings

Conexión Wi-Fi

En su teléfono inteligente o tableta, vaya a **Settings (Ajustes)**, active la conexión inalámbrica y seleccione un PA (Punto de acceso).

- Este electrodoméstico admite los protocolos Wi-Fi 2.4 GHz.

Descargas

En una tienda de aplicaciones (Google Play Store, Apple App Store, Samsung Galaxy Apps), busque la aplicación SmartThings con el término de búsqueda "SmartThings". Descargue e instale la aplicación en su dispositivo.

NOTA

La aplicación está sujeta a cambios sin previo aviso para mejorar el producto.

Inicio de sesión

En primer lugar, debe iniciar sesión en SmartThings con su cuenta Samsung. Para crear una nueva cuenta Samsung, siga las instrucciones de la aplicación. No necesita otra aplicación para crear su cuenta.

NOTA

Si tiene una cuenta Samsung, utilícela para iniciar sesión. Un usuario de teléfono inteligente o tableta Samsung registrado inicia sesión de manera automática.

Para registrar su electrodoméstico en SmartThings

1. Asegúrese de que su teléfono inteligente o tableta esté conectado a una red inalámbrica. De lo contrario, vaya a **Settings (Ajustes)**, active la conexión inalámbrica y seleccione un PA (Punto de acceso).
2. Abra **SmartThings** en su teléfono inteligente o tableta.
3. Si aparece el mensaje "A new device is found. (Se encontró un nuevo dispositivo.)", seleccione **Add (Agregar)**.
4. Si no aparece ningún mensaje, seleccione **+** y elija su electrodoméstico de una lista de dispositivos disponibles. Si su electrodoméstico no figura, seleccione **Device Type (Tipo de dispositivo) > Specific Device Model (Modelo de dispositivo específico)**, y luego agregue su electrodoméstico manualmente.
5. Registre su electrodoméstico en la aplicación SmartThings de la siguiente manera.
 - a. Agregue su electrodoméstico en SmartThings. Asegúrese de que su electrodoméstico esté conectado a SmartThings.
 - b. Al completar el registro, su electrodoméstico aparecerá en su teléfono inteligente o tableta.



Funcionamiento

Anuncio sobre código abierto

El software incluido en este producto contiene software de código abierto. Puede obtener el código abierto completo correspondiente por un periodo de tres años a partir del último envío de este producto; para ello, comuníquese con nuestro equipo de soporte a través de la página <http://opensource.samsung.com> (utilice el menú "Inquiry" [Consultas]).

Asimismo es posible obtener el correspondiente código abierto completo en un soporte físico como un CD-ROM; se le cobrará una tasa mínima.

La siguiente URL http://opensource.samsung.com/opensource/SMART_AT_051/seq/0 lleva a la información de licencia del código abierto relacionada con este producto. Esta oferta es válida para quienes reciban esta información.



NOTA

Cuando se activa el Wi-Fi, el consumo eléctrico aumenta en comparación con los valores especificados en la información de referencia.

Aviso IFT

Su operación esta sujeta a las siguientes condiciones (1) Este dispositivo no debe causar interferencia perjudicial y (2) este dispositivo debe aceptar cualquier interferencia incluyendo interferencia que pueda causar una operación no deseada.



Mantenimiento

Mantenga la lavadora limpia para impedir el deterioro del desempeño y para preservar su vida útil.

Limpieza de Tambor+

Algunos usos y condiciones ambientales pueden producir cierta acumulación de residuos y olor en el tambor de la lavadora. Para evitar esta acumulación u olor y mantener el tambor de la lavadora fresco y limpio, ejecute el ciclo Limpieza de Tambor+ una vez por mes o cada 40 ciclos como mínimo. Cuando utilice el ciclo Limpieza de Tambor+, realice el siguiente procedimiento recomendado.

1. Pulse .
2. Gire la **perilla de navegación** para seleccionar **Limpieza de Tambor+**.
3. Mantenga pulsado .

PRECAUCIÓN

Si deja blanqueador con cloro en el tambor de la lavadora durante un período prolongado, se puede producir óxido.

NOTA

- La temperatura del agua del ciclo Limpieza de Tambor+ está configurada en Extra Hot (Muy Caliente) de manera predeterminada. Esta temperatura no se puede cambiar.
- En caso de que haya residuos en el tambor de la lavadora, agregue blanqueador líquido con cloro hasta la línea de nivel MAX del compartimiento para el detergente manual antes de iniciar el ciclo Limpieza de Tambor+. No agregue el blanqueador líquido con cloro en los otros compartimientos (Únicamente en el caso del ciclo Limpieza de Tambor+).
- No sobrepase la línea máxima. No utilice ni mezcle ningún otro detergente o producto químico durante el ciclo Limpieza de Tambor+. De ser necesario, ejecute el ciclo Enjuague+Centrifugado cuando finalice el ciclo Limpieza de Tambor+ para ayudar a quitar el resto de los residuos.

Recordatorio de Limpieza de Tambor+

- Cada 40 ciclos, la lavadora muestra el mensaje **“Se requiere una limpieza de tambor”** durante una hora para avisarle que debe ejecutar el ciclo **Limpieza de Tambor+**.
- Es recomendable ejecutar el ciclo con regularidad por razones de higiene.
- Verá el mensaje de alerta de **Limpieza de Tambor+** cuando la lavadora finalice un ciclo. Al abrir la puerta, el mensaje desaparece, y en el visor se muestra automáticamente la pantalla de ajuste del ciclo **Limpieza de Tambor+**. En ese momento, el panel de control de la secadora muestra el ciclo de secado recomendado.
- El recordatorio aparecerá en el panel de control durante 5 ciclos consecutivos adicionales antes de apagarse. El próximo recordatorio no aparecerá hasta que hayan pasado otros 40 ciclos.

Mantenimiento

Drenaje de emergencia

Si se produce una falla en el suministro eléctrico, vacíe el agua del tambor antes de retirar la ropa.

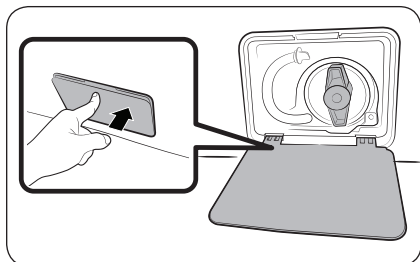

1. Apague y desenchufe la lavadora del tomacorriente.
2. Presione suavemente la parte superior de la **tapa del filtro** para abrirla.

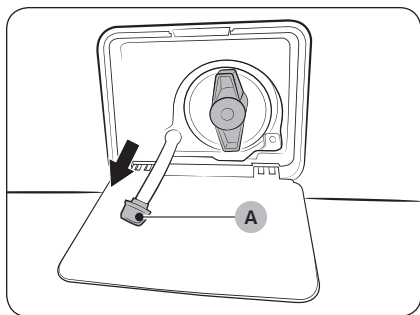

3. Coloque un recipiente grande y vacío debajo y extienda el tubo de drenaje de emergencia hacia el recipiente mientras sujeta el **tapón del tubo (A)**.

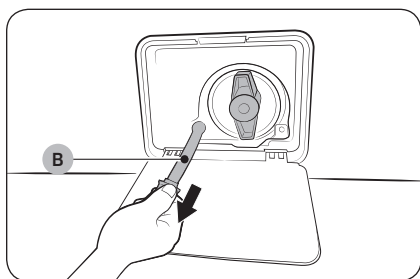

4. Abra el tapón del tubo y deje caer el agua del **tubo de drenaje de emergencia (B)** en el recipiente.
5. Al finalizar, cierre el tapón y vuelva a insertar el tubo. Luego, cierre la tapa del filtro.

NOTA

Use un recipiente grande, ya que el tambor puede contener más agua de la esperada.

Limpieza

Superficie de la lavadora

Use un paño suave y un detergente doméstico que no sea abrasivo. No rocíe agua sobre la lavadora.

Filtro de malla

Limpie el filtro de malla la manguera de agua una o dos veces por año.

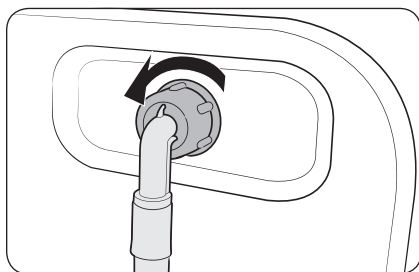

1. Apague la lavadora y desenchufe el cable de alimentación.
2. Cierre la llave de agua.
3. Afloje y desconecte la manguera de agua de la parte trasera de la lavadora. Cubra la manguera con un paño para evitar la fuga de agua.

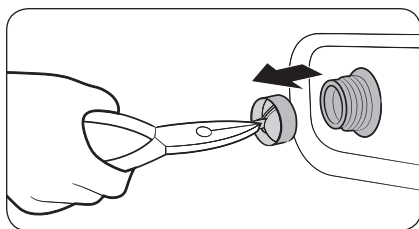

4. Use unas pinzas para sacar el filtro de malla de la válvula de entrada.
5. Sumerja el filtro de malla en agua de modo que el conector roscado quede también sumergido.
6. Seque el filtro de malla a la sombra.
7. Vuelva a insertar el filtro de malla en la válvula de entrada y reconecte la manguera de agua en la válvula.
8. Abra la llave de agua.

NOTA

Si el filtro de malla está obstruido, aparece el código de información "4C" en la pantalla.

Mantenimiento

Filtro de residuos

Es recomendable limpiar el filtro de residuos cada 2 meses para evitar que se obstruya. Un filtro de residuos obstruido puede reducir el efecto de las burbujas.

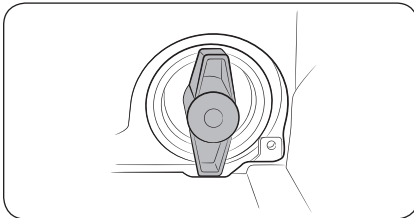
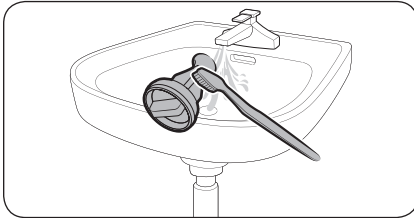

1. Apague la lavadora y desenchufe el cable de alimentación.
2. Drene el agua restante del tambor. Consulte la sección **Drenaje de emergencia**.
3. Presione suavemente la parte superior de la **tapa del filtro** para abrirla.
4. Gire la perilla del filtro de residuos hacia la izquierda y vacíe el agua restante.
5. Limpie el filtro de residuos con un cepillo suave. Asegúrese de que no esté bloqueada la bomba de drenaje dentro del filtro.
6. Vuelva a colocar el filtro de residuos y gire la perilla del filtro hacia la derecha.

NOTA

- Algunos filtros de residuos cuentan con una perilla de seguridad diseñada para evitar que los niños se accidenten. Para abrir la perilla de seguridad del filtro de residuos, presiónelo y gírelo en el sentido contrario al de las agujas del reloj. El mecanismo de muelle de la perilla de seguridad ayuda a abrir el filtro.
- Para cerrar la perilla de seguridad del filtro de residuos, gírela en el sentido de las agujas del reloj. El muelle emite un ruido metálico que es normal.

NOTA

Si el filtro de la bomba está obstruido, aparece el código de información "5C" en la pantalla.

PRECAUCIÓN

- Asegúrese de cerrar bien la perilla del filtro luego de limpiarlo. De lo contrario, puede originar una fuga.
- Asegúrese de insertar correctamente el filtro luego de limpiarlo. De lo contrario, puede originar una falla en el funcionamiento o una fuga.

Cajón para el detergente

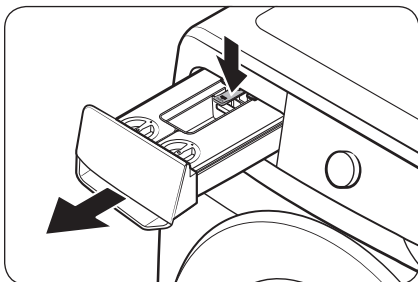

1. Mientras mantiene presionada la **palanca de seguridad** dentro del cajón, jale el cajón para extraerlo.

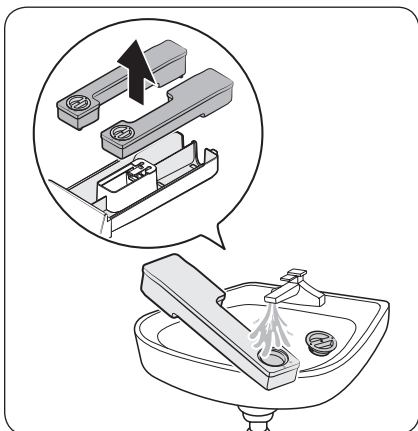

2. Retire el compartimiento para detergente y el compartimiento para suavizante del cajón para detergente y luego limpie todas las piezas de ambos compartimientos con agua corriente y un cepillo suave.
 - Abra las tapas de ambos compartimientos y, luego, agrégueles agua y agítelos para limpiar su interior.
3. Limpie los componentes del cajón con agua corriente y un cepillo suave.

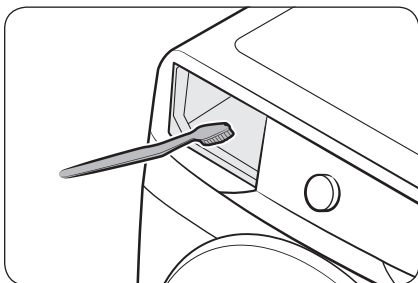

4. Limpie el hueco del cajón con un limpiatubos para quitar los residuos de detergente y las incrustaciones del hueco del cajón.

Mantenimiento

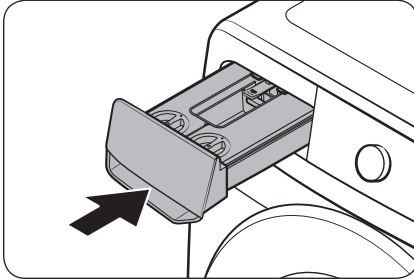

5. Vuelva a colocar el cajón para detergente en la lavadora.

NOTA

Asegúrese de que el hueco del cajón esté completamente seco antes de colocar el cajón para detergente.

PRECAUCIÓN

No rocíe agua en el hueco del cajón para detergente. Puede provocar una descarga eléctrica o un incendio.

Descongelamiento de la lavadora

La lavadora se puede congelar cuando la temperatura desciende por debajo de 0 °C.

1. Apague la lavadora y desenchufe el cable de alimentación.
2. Vierta agua caliente sobre la llave para aflojar la manguera de suministro de agua.
3. Desconecte la manguera y sumérgala en agua tibia.
4. Vierta agua tibia en el tambor y déjela 10 minutos aproximadamente.
5. Vuelva a conectar la manguera a la llave de agua.

NOTA

Si la lavadora sigue sin funcionar correctamente, repita los pasos anteriores hasta que funcione con normalidad.

Mantenimiento luego de un periodo prolongado sin utilizar la lavadora

Evite dejar la lavadora inactiva durante un periodo prolongado. Si esto no es posible, drene la lavadora y desenchufe el cable de alimentación.

1. Gire la **perilla de navegación** para seleccionar **Enjuague+Centrifugado**.
2. Vacíe el tambor y, luego, mantenga pulsado ▷||.
3. Luego de completado el ciclo, cierre la llave de agua y desconecte la manguera.
4. Apague la lavadora y desenchufe el cable de alimentación.
5. Abra la puerta para que el aire circule por el tambor.

Solución de problemas

Si se produce un problema, consulte el mensaje de información en la pantalla LCD y siga las instrucciones en pantalla.

Si el problema persiste, comuníquese con un centro de servicio.

Verificaciones

Si tiene algún problema con la lavadora, primero consulte la siguiente tabla y pruebe estas sugerencias.

Problema	Acción
No se inicia.	<ul style="list-style-type: none">• Asegúrese de que la lavadora esté enchufada.• Asegúrese de que la puerta esté perfectamente cerrada.• Asegúrese de que las llaves de agua estén abiertas.• Mantenga pulsado ▷ para iniciar la lavadora.• Asegúrese de que Seguro para niños no esté activado.• Antes de que la lavadora comience a llenarse, se escuchará una serie de sonidos semejantes a un "clic" para verificar el bloqueo de la puerta y se efectuará un drenaje rápido.• Revise el fusible o reinicie el disyuntor.• Revise si la alimentación se suministra normalmente.• Se detectó bajo voltaje.<ul style="list-style-type: none">- Verifique que el cable de alimentación esté enchufado.• Asegúrese de que no quede ropa trabada en la puerta.
No hay suministro de agua o el suministro de agua es insuficiente.	<ul style="list-style-type: none">• Abra por completo la llave de agua.• Asegúrese de que la puerta esté perfectamente cerrada.• Asegúrese de que la manguera de suministro de agua no esté congelada.• Asegúrese de que la manguera de suministro de agua no esté enroscada u obstruida.• Asegúrese de que la presión del agua sea suficiente.• Asegúrese de que las llaves del agua fría y caliente estén conectadas correctamente.• Limpie el filtro de malla ya que puede estar obstruido.
Después de un ciclo, queda detergente en el cajón para detergente.	<ul style="list-style-type: none">• Asegúrese de que la lavadora funcione con suficiente presión de agua.• Asegúrese de verter el detergente en la parte central del cajón para detergente.• Asegúrese de insertar correctamente el medidor para el enjuague.• Si utiliza un detergente granulado, asegúrese de que el selector de detergente se encuentre en la posición superior.• Retire el medidor para el enjuague y limpie el cajón para detergente.







Solución de problemas

Problema	Acción
<p>Vibra de forma excesiva o hace ruido.</p>	<ul style="list-style-type: none"> • Asegúrese de que la lavadora esté instalada sobre un piso nivelado y firme que no sea resbaladizo. Si el piso está desnivelado, use las patas niveladoras para ajustar la altura de la lavadora. • Asegúrese de que se hayan retirado los tornillos de transporte. • Asegúrese de que la lavadora no esté en contacto con ningún otro objeto. • Verifique que la carga de ropa sea equilibrada. • El motor puede hacer ruido durante el funcionamiento normal. • La ropa de trabajo o las prendas con decoraciones de metal pueden generar ruidos durante el lavado. Esto es normal. • Los objetos metálicos como las monedas pueden generar ruidos. Después del lavado, retire estos objetos del tambor o la caja del filtro. • Redistribuya la carga. Si solo lava una prenda, por ejemplo una bata de baño o un par de jeans, el resultado del centrifugado final puede no ser satisfactorio y aparecerá el mensaje de verificación "Se detectó un desbalance" en el visor.
<p>No drena y/o no centrifuga.</p>	<ul style="list-style-type: none"> • Asegúrese de que la manguera de drenaje esté completamente enderezada hasta el sistema de drenaje. Si encuentra un problema con el drenaje, comuníquese con el servicio técnico. • Verifique que el filtro de residuos no esté obstruido. • Cierre la puerta y mantenga pulsado ▷ . Por su seguridad, la lavadora no girará ni centrifugará salvo que la puerta esté cerrada. • Asegúrese de que la manguera de drenaje no esté congelada ni obstruida. • Asegúrese de que la manguera de drenaje esté conectada a un sistema de drenaje que no esté obstruido. • Si no se suministra suficiente energía a la lavadora, esta no drenará ni centrifugará temporalmente. En cuanto la lavadora recupere la energía suficiente, funcionará con normalidad. • Asegúrese de que la manguera de drenaje esté correctamente posicionada, según el tipo de conexión. • Limpie el filtro de residuos ya que puede estar obstruido.
<p>La puerta no se abre.</p>	<ul style="list-style-type: none"> • Pulse ▷ para detener la lavadora. • Puede llevar algunos minutos que el mecanismo de cierre de la puerta se desconecte. • La puerta no se abrirá hasta 3 minutos después de que la lavadora se haya detenido o apagado. • Asegúrese de que se haya drenado toda el agua del tambor. • Es posible que la puerta no se abra si queda agua en el tambor. Drene el tambor y abra la puerta manualmente. • Asegúrese de que la luz de la traba de la puerta se apague. La luz de la traba de la puerta se apaga después de que la lavadora realiza el drenaje.

Problema	Acción
Exceso de espuma.	<ul style="list-style-type: none"> • Asegúrese de utilizar los tipos recomendados de detergente según corresponda. • Use un detergente de alta eficacia (HE, por su sigla en inglés) para evitar la formación de espuma en exceso. • Reduzca la cantidad de detergente para el agua blanda, las cargas pequeñas o ligeramente sucias. • No se recomienda un detergente de baja eficacia.
No se puede agregar detergente adicional.	<ul style="list-style-type: none"> • Asegúrese de que la cantidad restante de detergente y suavizante de telas no supere el límite.
Se detiene.	<ul style="list-style-type: none"> • Enchufe el cable de alimentación a un tomacorriente que funcione. • Revise el fusible o reinicie el disyuntor. • Cierre la puerta y mantenga pulsado  para iniciar la lavadora. Por su seguridad, la lavadora no girará ni centrifugará salvo que la puerta esté cerrada. • Antes de que la lavadora comience a llenarse, se escuchará una serie de sonidos semejantes a un "clic" para verificar el bloqueo de la puerta y se efectuará un drenaje rápido. • Se puede producir una pausa o un periodo de remojo en el ciclo. Espere un instante para ver si la lavadora comienza a funcionar. • Asegúrese de que el filtro de malla de la manguera de suministro de agua en las llaves del agua no esté obstruido. Limpie el filtro de malla periódicamente. • Si no se suministra suficiente energía a la lavadora, esta no drenará ni centrifugará temporalmente. En cuanto la lavadora recupere la energía suficiente, funcionará con normalidad.
Se llena con agua a una temperatura incorrecta.	<ul style="list-style-type: none"> • Abra por completo ambas llaves del agua. • Asegúrese de que la selección de temperatura sea la correcta. • Asegúrese de que las mangueras estén conectadas a las llaves correctas. Purgue las cañerías. • Asegúrese de que el calentador de agua esté configurado para suministrar agua caliente en la salida de agua a una temperatura mínima de 49 °C. Asimismo, verifique la capacidad del calentador de agua y la velocidad de recuperación. • Desconecte las mangueras y limpie el filtro de malla. El filtro de malla puede estar obstruido. • Mientras la lavadora se llena, la temperatura del agua puede variar debido a que la función automática de control de la temperatura verifica la temperatura del agua que ingresa. Esto es normal. • Mientras la lavadora se llena, es posible que observe que por el dosificador pasa solo agua caliente y/o solo agua fría cuando se seleccionan las temperaturas fría o tibia. Esta es una función normal que cumple el control de temperatura automático dado que la lavadora determina la temperatura del agua.

Solución de problemas

Problema	Acción
La carga está húmeda al finalizar un ciclo.	<ul style="list-style-type: none"> • Use la velocidad de centrifugado Alta o Muy alta. • Use un detergente de alta eficacia (HE, por su sigla en inglés) para reducir la formación de espuma en exceso. • La carga es demasiado pequeña. Las cargas pequeñas (una o dos prendas) se pueden desequilibrar y no centrifugarse en absoluto. • Asegúrese de que la manguera de drenaje no esté enroscada ni obstruida.
Pierde agua.	<ul style="list-style-type: none"> • Asegúrese de que la puerta esté perfectamente cerrada. • Asegúrese de que todas las conexiones de las mangueras estén ajustadas. • Asegúrese de que el extremo de la manguera de drenaje esté correctamente conectado y asegurado al sistema de drenaje. • Evite sobrecargar la lavadora. • Use un detergente de alta eficacia (HE, por su sigla en inglés) para evitar la formación de espuma en exceso. • Verifique la manguera de drenaje. <ul style="list-style-type: none"> - Asegúrese de que el extremo de la manguera de drenaje no esté en el suelo. - Asegúrese de que la manguera de drenaje no esté obstruida.
Tiene olor.	<ul style="list-style-type: none"> • El exceso de espuma se acumula en los huecos y puede causar malos olores. • Realice ciclos de limpieza para desinfectar periódicamente. • Limpie el sello de la puerta (diafragma). • Seque el interior de la lavadora una vez finalizado el ciclo.
Aparece un mensaje en la pantalla para alertar que el dispensador está abierto.	<ul style="list-style-type: none"> • Verifique que el cajón para detergente esté cerrado correctamente. <ul style="list-style-type: none"> - Abra el cajón para detergente y ciérrelo nuevamente. Asegúrese de que esté cerrado correctamente.
No desaparece el mensaje "Agregue detergente", "Agregue suavizante" o "Añadir deterg. y suaviz." luego de recargar el detergente/suavizante.	<ul style="list-style-type: none"> • Cuando recargue los compartimientos automáticos para el detergente/ suavizante, cierre el cajón para detergente y, luego, mantenga pulsado ▷ . Luego, la lavadora comenzará a detectar el detergente/suavizante y el mensaje desaparecerá. • Según el tipo de detergente/suavizante, es posible que el mensaje no desaparezca de inmediato.

Problema	Acción
<p>No se dispensa el detergente/suavizante.</p>	<ul style="list-style-type: none"> • Verifique si la opción "Dosis por lavado" o "Dosis por enjuague" está configurada en Apagar. <ul style="list-style-type: none"> - El compartimiento automático para el detergente/suavizante no dispensa el detergente/suavizante si la opción está configurada en Apagar. - Pulse , seleccione Dosis por lavado o Dosis por enjuague y, luego, pulse  para seleccionar el nivel de llenado deseado del detergente/suavizante. - Las opciones "Dosis por lavado" y "Dosis por enjuague" se desactivan automáticamente en los ciclos Lana, Delicados, Ropa impermeable y Ropa Deportiva. Para dispensar el detergente/suavizante en los ciclos Lana, Delicados, Ropa impermeable y Ropa Deportiva, pulse , seleccione Dosis por lavado o Dosis por enjuague y, luego, pulse  para seleccionar el nivel de llenado deseado del detergente/suavizante.
<p>Se dispensa una cantidad de detergente/suavizante excesiva o insuficiente.</p>	<ul style="list-style-type: none"> • Verifique los ajustes de "Dosis por lavado" y "Dosis por enjuague". <ul style="list-style-type: none"> - Pulse , seleccione Dosis por lavado o Dosis por enjuague y, luego, pulse  para seleccionar el nivel de llenado deseado del detergente/suavizante.

Si el problema persiste, comuníquese con un centro de servicio. El número del centro de servicio aparece en la etiqueta del producto.



Solución de problemas

Códigos de información

Si la lavadora no funciona bien, puede ver un código de información en la pantalla. Consulte la siguiente tabla y pruebe las sugerencias.

Código	Acción
Revise el desagüe	<p>El agua no drena.</p> <ul style="list-style-type: none"> • Asegúrese de que la manguera de drenaje no esté congelada ni obstruida. • Asegúrese de que la manguera de drenaje esté correctamente posicionada, según el tipo de conexión. • Limpie el filtro de residuos ya que puede estar obstruido. • Asegúrese de que la manguera de drenaje esté completamente enderezada hasta el sistema de drenaje. • Si el código de información permanece, comuníquese con un centro de servicio al cliente.
Revise el suministro de agua	<p>No se suministra agua.</p> <ul style="list-style-type: none"> • Asegúrese de que las llaves de agua estén abiertas. • Asegúrese de que las mangueras de agua no estén obstruidas. • Asegúrese de que las llaves del agua no estén congeladas. • Asegúrese de que la lavadora funcione con suficiente presión de agua. • Asegúrese de que las llaves del agua fría y caliente estén conectadas correctamente. • Limpie el filtro de malla ya que puede estar obstruido. • Todos los botones estarán desactivados durante 3 minutos después de que aparece el código de información. • Cuando aparece el mensaje "Revise el suministro de agua", la máquina drena agua por 3 minutos. En este tiempo, el botón de encendido estará desactivado.
Revise los conductos de agua	<ul style="list-style-type: none"> • Asegúrese de que la manguera de suministro de agua fría esté firmemente conectada a la llave de agua fría. Si está conectada a la llave de agua caliente, las prendas pueden deformarse con algunos ciclos.
Se detectó un desbalance	<p>No centrifuga.</p> <ul style="list-style-type: none"> • Asegúrese de que la ropa esté esparcida uniformemente. • Asegúrese de que la lavadora esté sobre una superficie plana y estable. • Redistribuya la carga. Si solo lava una prenda, por ejemplo una bata de baño o un par de jeans, el resultado del centrifugado final puede no ser satisfactorio y aparecerá el mensaje de verificación "Se detectó un desbalance" en el visor.
La puerta está abierta	<p>La lavadora funciona con la puerta abierta.</p> <ul style="list-style-type: none"> • Asegúrese de que la puerta esté perfectamente cerrada. • Asegúrese de que no quede ropa trabada en la puerta.



Código	Acción
OC	<p>El agua se ha desbordado.</p> <ul style="list-style-type: none"> Reinicie después del centrifugado. Si el código de información permanece en la pantalla, comuníquese con un centro de servicio local de Samsung.
LC, LC1	<p>Verifique la manguera de drenaje.</p> <ul style="list-style-type: none"> Asegúrese de que el extremo de la manguera de drenaje no esté en el suelo. Asegúrese de que la manguera de drenaje no esté obstruida. Si el código de información permanece, comuníquese con un centro de servicio al cliente.
3C	<p>Verifique el funcionamiento del motor del tambor.</p> <ul style="list-style-type: none"> Pruebe reiniciar el ciclo. Si el código de información permanece, comuníquese con un centro de servicio al cliente.
HC	<p>Verificación de temperatura alta.</p> <ul style="list-style-type: none"> Si el código de información permanece, comuníquese con un centro de servicio al cliente.
1C	<p>El sensor de nivel de agua no está funcionando bien.</p> <ul style="list-style-type: none"> Apague la lavadora y reinicie el ciclo. Si el código de información permanece, comuníquese con un centro de servicio al cliente.
AC	<p>Verifique las comunicaciones entre las PBA primaria y secundaria.</p> <ul style="list-style-type: none"> Apague la lavadora y reinicie el ciclo. Si el código de información permanece, comuníquese con un centro de servicio al cliente.
AC6	<p>Verifique las comunicaciones entre las PBA primaria y el inversor.</p> <ul style="list-style-type: none"> Dependiendo del estado, la lavadora puede regresar automáticamente al funcionamiento normal. Apague la lavadora y reinicie el ciclo. Si el código de información permanece, comuníquese con un centro de servicio al cliente.
DC1	<p>El seguro de la puerta principal no funciona correctamente.</p> <ul style="list-style-type: none"> Apague la lavadora y reinicie el ciclo. Si el código de información permanece, comuníquese con un centro de servicio al cliente.

Si un código de información sigue apareciendo en la pantalla, comuníquese con un centro de servicio local de Samsung.



Especificaciones

Tabla de indicaciones sobre telas

Los siguientes símbolos ofrecen indicaciones acerca de las prendas. La etiqueta de indicaciones de la prenda incluye símbolos para secado, blanqueado, lavado y planchado, o limpieza a seco cuando sea necesaria. El uso de símbolos garantiza la consistencia entre los fabricantes textiles de artículos nacionales e importados.

Siga las indicaciones de la etiqueta para prolongar la vida útil de la prenda y reducir los problemas del lavado.

Lavado

	95 °C lavado a alta temperatura.
	60 °C lavado de prendas de color.
	60 °C lavado de prendas de color. (Prendas de color de "Fácil lavado")
	40 °C lavado de prendas de color.
	40 °C lavado suave.
	40 °C lavado muy suave.
	30 °C lavado delicado.
	30 °C lavado delicado suave.
	30 °C lavado delicado muy suave.
	Lavado a mano.
	No lavar.

NOTA

Los números en el tambor de lavado especifican las temperaturas máximas de lavado en grados Celsius que no deben excederse.

Blanqueado

	Se permite cualquier blanqueador.
	Solo se permiten blanqueadores oxigenados.
	No usar blanqueador.

Secado

	Secado en secadora / Secado a una temperatura de 80 °C con un proceso de secado normal.
	Secado en secadora / Secado a una temperatura de 60 °C con un proceso de secado suave.
	No secar en secadora
	Secado en tendedero.
	Secado en tendedero para que escurra.
	Secado en posición horizontal.
	Secado en posición horizontal para que escurra.
	Secado en tendedero a la sombra.
	Secado en tendedero para que escurra a la sombra.
	Secado en posición horizontal a la sombra.
	Secado en posición horizontal para que escurra a la sombra.

NOTA

- Los puntos indican el nivel de secado de la secadora.
- Las líneas indican el tipo y lugar de secado.



Planchado

	Planchar a una temperatura máxima de la base de 200 °C.
	Planchar a una temperatura máxima de la base de 150 °C.
	Planchar a una temperatura máxima de la base de 110 °C. Precaución al utilizar planchas de vapor (trabajar sin vapor).
	No planchar.

NOTA

Los puntos indican los rangos de temperatura para planchar (regulador, vapor, planchas de viaje y máquinas de planchar).

Cuidado profesional

	Limpieza en seco profesional con percloroetileno y/o hidrocarburos (bencina pesada) con proceso normal.
	Limpieza en seco profesional con percloroetileno y/o hidrocarburos (bencina pesada) con proceso suave.

	Limpieza en seco profesional con hidrocarburos (bencina pesada) con proceso normal.
	Limpieza en seco profesional con hidrocarburos (bencina pesada) con proceso suave.
	No limpiar en seco.
	Limpieza en húmedo profesional.
	Limpieza en húmedo suave profesional.
	Limpieza en húmedo muy suave profesional.
	No limpiar en húmedo.

NOTA

- Las letras en un círculo indican los solventes (P, F) utilizados en la limpieza en seco o en húmedo (W).
- En general, la línea debajo del símbolo indica un tratamiento más suave (por ejemplo, ciclo suave para prendas de fácil lavado). La línea doble indica niveles de cuidado con un tratamiento especialmente suave.

Protección del medio ambiente

- Este electrodoméstico se fabrica con materiales reciclables. Si decide deshacerse de ella, siga la normativa local relacionada con la eliminación de desechos. Corte el cable de alimentación para que el electrodoméstico no pueda conectarse a una fuente de alimentación. Quite la tapa para que los animales y los niños pequeños no puedan quedar atrapados dentro de la máquina.
- No utilice cantidades de detergente superiores a las recomendadas por el fabricante del detergente.
- Utilice productos quitamanchas y blanqueadores antes del ciclo de lavado y solo cuando sea necesario.
- Ahorre agua y electricidad utilizando solo la capacidad total de la lavadora (la cantidad exacta depende del programa que se utilice).

Especificaciones

Hoja de especificaciones

"*" Los asteriscos representan variantes del modelo y pueden variar entre (0-9) o (A-Z).

Tipo		Lavadora de carga frontal		
Nombre del modelo		WF25A8900**	WF24A8900**	
Dimensiones	A (Ancho)	686 mm		
	B (Altura)	984 mm		
	C (Profundidad)	850 mm		
Presión del agua		50-800 kPa		
Peso neto		106.0 kg		
Capacidad de carga máxima		Lavado y centrifugado	25.0 kg	24.0 kg
Consumo de potencia	Lavado y calefacción	120 V CA / 60 Hz	1000 W	
Revoluciones del centrifugado		1200 RPM		

NOTA

El diseño y las especificaciones están sujetos a cambios sin previo aviso para mejorar la calidad del producto.

CARGA RECOMENDADA DE LAVADO

Utilice como referencia la siguiente tabla* para determinar la cantidad de prendas que desee lavar:

	Prendas
Shorts	3
Jeans	3
Pantalón	5
Playera con mangas	3
Playera sin mangas	6
Playera deportiva	6
Pantalón deportivo	3
Toalla de baño	5
Ropa Interior	17
Toalla	38

¿PREGUNTAS O COMENTARIOS?

PAÍS	LLAME AL	O VISÍTENOS EN LÍNEA EN
MEXICO	800-SAMSUNG	www.samsung.com/mx/support
COSTA RICA	00-800-1-SAMSUNG (726-7864)	www.samsung.com/latin/support (Spanish) www.samsung.com/latin_en/support (English)
DOMINICAN REPUBLIC	1-800-751-2676	
ECUADOR	1-800-SAMSUN (72-6786)	
EL SALVADOR	8000-SAMSUNG (726-7864)	
GUATEMALA	1-800-299-0033	
HONDURAS	800-2791-9111	
NICARAGUA	001-800-5077267	
PANAMA	800-0101	
PUERTO RICO	1-800-682-3180	
TRINIDAD & TOBAGO	1-800-SAMSUNG(726-7864)	
VENEZUELA	0-800-100-5303	
JAMAICA	1-800-SAMSUNG (726-7864)	www.samsung.com/latin_en/support (English)
COLOMBIA	Bogotá en el 600 12 72 Sin costo en todo el país 01 8000 112 112 Y desde tu celular #726	www.samsung.com/co/support
CHILE	800 726 786	www.samsung.com/cl/support
BOLIVIA	800107 260	
PERU	080077708 Desde teléfonos fijos, públicos o celulares	www.samsung.com/pe/support
URUGUAY	0800-SAMS(7267)	www.samsung.com/uy
PARAGUAY	0800-11-SAMS (7267)	www.samsung.com/py



DC68-04333A-01